

MASKEREN VAN PLATTE OPPERVLAKKEN

- 100 MASKEER TAPES
- 102 TAPE DISPENSERS / MASKEERTAPE MET GEDEELTELIJKE KLEEF-LAAG / SILICONEN RUBBEREN TAPE
- 103 STICKERS MET SCHIETSCHIJF EN SLITBACK
- 104 STICKERS MET GREEP EN SCHIETSCHIJF / WISHBONE STICKERS MET SCHIETSCHIJF
- 105 CREPE STICKERS MET SLITBACK / VIERKANTE STICKERS MET SCHIETSCHIJF
- 106 STICKERS MET SLITBACK
- 107 TAPE HULPMIDDELEN
- 108 STICKER DISPENSER / MAGNETISCHE RONDEN / NYLON ZAKKEN
- 109 MASKEER PAPIER / DISPENSER VOOR PAPIER MET TAPE
- 110 PLAATMATERIAAL VOOR MAATWERK/KLANTSPECIFIEKE OPLOSSINGEN
- 111 GREPEN

MASKEER TAPES



We hebben een standaard programma professionele maskeertape op voorraad voor een grote variëteit van te maskeren situaties.

- » Wij snijden de gewenste hoeveelheid en breedte op aanvraag
- » De tape is altijd vers en datum gemarkeerd
- » Beschikbare tape breedtes van 3-600 mm

Prijzen:

De prijs van tape wordt berekend per mm breedte/rol.

Bijvoorbeeld: 25 mm breed TG kost 0,28x25= 7,-



Art. Nr.	Prijs €/mm breedte	Max temp °C	Film µm	Lijmlaag µm	Rol lengte meter	Kleur
TG	0,28	220	50	40	66	●

Polyester tape voor standaard poedercoaten en vergelijkbare toepassingen



Art. Nr.	Prijs €/mm breedte	Max temp °C	Film µm	Lijmlaag µm	Rol lengte meter	Kleur
TO	0,35	220	50	40	66	○

Vergelijkbare tape als TG, beter geschikt voor 2-kleuren coating



Art. Nr.	Prijs €/mm breedte	Max temp °C	Film µm	Lijmlaag µm	Rol lengte meter	Kleur
TR	0,40	220	50	50	66	●

Vergelijkbare tape als TG, beter geschikt voor ruwere oppervlakten



Art. Nr.	Prijs €/mm breedte	Max temp °C	Film µm	Lijmlaag µm	Rol lengte meter	Kleur
TA	0,40	200	50	40	66	●

Vergelijkbare tape als TG, maar met siliconen vrije kleeftlaag



Art. Nr.	Prijs €/mm breedte	Max temp °C	Film µm	Lijmlaag µm	Rol lengte meter	Kleur
TB	0,40	220	25	40	66	●

Een dunne polyester tape, daardoor flexibeler dan de dikkere versies



Art. Nr.	Prijs €/mm breedte	Max temp °C	Film µm	Lijmlaag µm	Rol lengte meter	Kleur
TZ	0,18	80	130	20	33	○

Vinyl tape met reliëf, makkelijk scheurbaar



Art. Nr.	Prijs €/mm breedte	Max temp °C	Film µm	Lijmlaag µm	Rol lengte meter	Kleur
TC	0,80	220	70	40	50	○

Papier/polyester tape, zeer sterk en flexibel



Art. Nr.	Prijs €/mm breedte	Max temp °C	Film µm	Lijmlaag µm	Rol lengte meter	Kleur
TK	0,50	260	25	40	33	●

Dunne flexibele polymide tape voor hogere temperaturen



Art. Nr.	Prijs €/mm breedte	Max temp °C	Film µm	Lijmlaag µm	Rol lengte meter	Kleur
TF	0,83	245	120	70	33	○

Glasvezel tape, hoge mechanische sterkte, voor hogere temperaturen



Art. Nr.	Prijs €/mm breedte	Max temp °C	Film µm	Lijmlaag µm	Rol lengte meter	Kleur
TI	0,80	180	290 tot		50	●

Geweven tape met acryl laag en rubberen kleeftlaag



Art. Nr.	Prijs €/mm breedte	Max temp °C	Film µm	Lijmlaag µm	Rol lengte meter	Kleur
TE	0,50	100	230	100	50	○

Dikke crêpe zandstraal tape met natuurrubberen kleeftlaag



Art. Nr.	Prijs €/mm breedte	Max temp °C	Film µm	Lijmlaag µm	Rol lengte meter	Kleur
TM	0,28	70	460	40	30	●

Dikke vinyl tape, zeer geschikt voor stralen



Art. Nr.	Prijs €/mm breedte	Max temp °C	Film µm	Lijmlaag µm	Rol lengte meter	Kleur
TP	0,11	160	130	60	55	○

Crêpe tape met rubberen kleeftlaag, hoofdzakelijk voor natlak toepassingen



TAPE DISPENSER

Art. Nr.	Prijs €/stuk	Snijlengte, mm	Tape breedte, mm
TAT 80	1 230,00	50-999	7-80
TAT 60	805,00	5-999	6-60
TAT 50	610,00	20-999	7-50

- » Tijdbesparend handsfree gebruik
- » Er komt automatisch een nieuw stuk als het vorige is gepakt
- » Voor meer mogelijkheden en reserve onderdelen op voorraad zie www.hangon.co

MASKEERTAPE MET GEDEELTELIJKE KLEEFLAAG



Art. Nr.	Prijs €/stuk	Max temp °C	Film µm	Lijm laag µm	Rol breedte mm	Rol lengte meter
TGP 100	65,00	220	50	40	100	66
TGP 200	130,00	220	50	40	200	66

- » Kleeflaag van 10 mm aan elke kant
- » Kan worden gebruikt bij 2-kleuren coaten
- » Eenvoudig te verwerken

SILICONEN RUBBEREN TAPE



Art. Nr.	Prijs €/rol	Breedte, mm	Rol lengte meter
TS 025	15,66	25	15

- » Geen kleeflaag, vulcaniseert zichzelf
- » Wikkel het oppervlak om te maskeren
- » Homogene siliconen rubber bestand tot 300 °C

STICKERS MET SCHIETSCHIJF EN SLITBACK

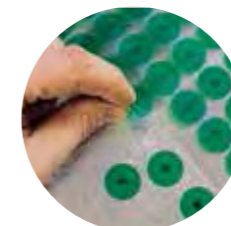
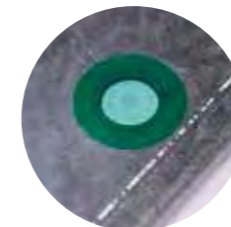

- » Schietschijf voor nauwkeurig en tijd besparende maskering
- » Kan ook worden geleverd op jumbo rollen tegen een lagere prijs
- » Slitback zodat de sticker makkelijk van de drager gehaald kan worden
- » Max temperatuur 220°C

Art. Nr.	Prijs €/1000 stuks	Aantal/rol	Ø, mm
ERX 010	19,00	2000	10
ERX 012	20,00	2000	12
ERX 014	23,60	2000	14
ERX 015	25,30	2000	15
ERX 016	27,10	2000	16
ERX 018	29,40	1000	18
ERX 019	30,60	1000	19
ERX 020	31,20	1000	20
ERX 022	35,90	1000	22
ERX 023	37,70	1000	23
ERX 024	39,60	1000	24
ERX 025	42,40	1000	25
ERX 026	45,30	1000	26
ERX 027	47,70	1000	27
ERX 028	50,10	1000	28
ERX 030	52,40	1000	30
ERX 032	54,10	1000	32
ERX 034	55,90	1000	34
ERX 035	59,30	1000	35
ERX 036	61,60	1000	36
ERX 038	65,80	1000	38
ERX 040	69,90	500	40
ERX 042	74,30	500	42
ERX 044	78,70	500	44
ERX 046	81,60	500	46
ERX 048	91,20	500	48
ERX 050	97,00	500	50
ERX 052	103,00	500	52
ERX 055	118,00	500	55
ERX 056	118,00	500	56
ERX 060	119,00	500	60
ERX 064	131,00	500	64
ERX 065	134,00	500	65
ERX 068	144,00	500	68
ERX 070	151,00	500	70
ERX 072	160,00	500	72
ERX 076	176,00	500	76
ERX 080	194,00	500	80
ERX 085	206,00	500	85
ERX 090	227,00	500	90
ERX 095	265,00	500	95
ERX 100	293,00	500	100
ERX 110	307,00	250	110

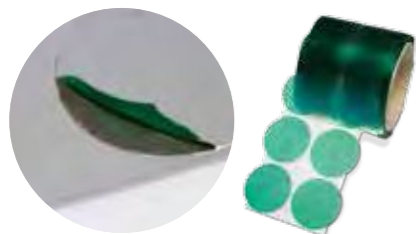

- » Makkelijk verwijderbaar na gebruik
- » Gedeelte van de sticker zonder lijmlaag
- » Snel te verwijderen van de drager
- » Max temperatuur 220°C
- » Voor meer info, zie www.hangon.co

STICKER MET GREEP EN SCHIETSCHIJF

Art. Nr.	Prijs €/1000 stuks	Aantal/rol	Ø, mm
ERT 020	31,20	1000	20
ERT 022	35,90	1000	22
ERT 025	42,40	1000	25
ERT 030	52,40	1000	30
ERT 032	54,10	1000	32
ERT 040	69,90	500	40
ERT 046	81,60	500	46
ERT 050	97,00	500	50
ERT 055	118,00	500	55
ERT 060	119,00	500	60
ERT 076	176,00	500	76
ERT 080	194,00	500	80
ERT 100	293,00	500	100

WISHBONE STICKER MET SCHIETSCHIJF

Art. Nr.	Prijs €/1000 stuks	Aantal/rol	Ø, mm
ERD 16	49,30	500	16
ERD 19	59,70	500	19
ERD 20	65,60	500	20
ERD 22	75,40	500	22
ERD 24	83,10	500	24
ERD 26	95,30	500	26
ERD 28	105,00	500	28
ERD 30	110,00	500	30
ERD 32	114,00	500	32
ERD 34	117,00	500	34
ERD 36	129,00	500	36
ERD 38	138,00	500	38
ERD 40	147,00	500	40
ERD 42	156,00	250	42
ERD 45	167,00	250	45
ERD 50	204,00	250	50
ERD 55	239,00	250	55
ERD 60	250,00	250	60
ERD 65	282,00	100	65
ERD 70	319,00	100	70
ERD 75	359,00	100	75
ERD 80	408,00	100	80
ERD 85	440,00	100	85
ERD 90	496,00	100	90
ERD 95	557,00	100	95
ERD 100	616,00	100	100

- » Twee overlappende stickers
- » Middelpunt zonder lijmlaag voor snellere houvast en verwijdering
- » Max temperatuur 220°C

CRÊPE STICKERS MET SLITBACK

Ontwerp patent



- » Voor natlakken
- » Max. 160°C
- » Slitback ø 10-100 mm
- » Grote aantallen op jumborollen zelfs goedkoper

Art. Nr.	Prijs €/1000 stuks	Aantal/rol	Ø, mm
ERP 010	6,90	5000	10
ERP 012	8,90	5000	12
ERP 014	10,20	5000	14
ERP 015	12,50	5000	15
ERP 016	14,70	4000	16
ERP 018	16,00	4000	18
ERP 019	18,40	4000	19
ERP 020	17,70	4000	20
ERP 022	21,20	2000	22
ERP 023	21,30	2000	23
ERP 024	22,40	2000	24
ERP 025	24,30	2000	25
ERP 028	28,40	2000	28
ERP 030	29,80	2000	30
ERP 032	30,70	2000	32
ERP 035	33,60	2000	35
ERP 040	39,60	1000	40
ERP 046	46,20	1000	46
ERP 048	51,60	500	48
ERP 050	55,00	500	50
ERP 055	66,70	500	55
ERP 060	67,50	500	60
ERP 070	85,30	500	70
ERP 080	110,00	500	80
ERP 090	128,70	500	90
ERP 100	166,00	500	100

VIERKANTE STICKERS MET SCHIETSCHIJF

Ontwerp patent



- » Vierkante stickers met oriëntatielijnen
- » Nauwkeuriger en tijdsbesparend
- » Max temperatuur 220°C

Art. Nr.	Prijs €/1000 stuks	Aantal/rol	Afmeting, mm
EF 010	15,30	2000	10X10
EF 015	20,00	2000	15X15
EF 020	24,70	1000	20X20
EF 025	34,20	1000	25X25
EF 030	44,80	1000	30X30
EF 040	57,70	500	40X40
EF 050	83,60	500	50X50

STICKERS MET SLITBACK



Art. Nr.	Prijs €/1000 stuks	Aantal/rol	Ø, mm
ERS 006	5,40	2000	6
ERS 008	6,90	2000	8
ERS 009	7,80	2000	9
ERS 010	8,60	2000	10
ERS 011	10,50	2000	11
ERS 012	11,30	2000	12
ERS 013	12,60	2000	13
ERS 014	12,90	2000	14
ERS 015	14,80	2000	15
ERS 016	18,60	2000	16
ERS 018	20,20	1000	18
ERS 019	22,40	1000	19
ERS 020	25,20	1000	20
ERS 022	26,80	1000	22
ERS 023	31,10	1000	23
ERS 024	36,80	1000	24
ERS 025	40,00	1000	25
ERS 026	41,00	1000	26
ERS 027	41,90	1000	27
ERS 028	43,30	1000	28
ERS 030	46,60	1000	30
ERS 032	49,80	1000	32
ERS 034	52,30	1000	34
ERS 035	54,10	1000	35
ERS 036	55,30	1000	36
ERS 038	59,20	1000	38
ERS 040	63,00	500	40
ERS 042	66,80	500	42
ERS 044	70,70	500	44
ERS 045	76,70	500	45
ERS 046	79,80	500	46
ERS 048	83,90	500	48
ERS 050	87,40	500	50
ERS 052	92,50	500	52
ERS 055	99,80	500	55
ERS 056	101,00	500	56
ERS 060	107,00	500	60
ERS 064	117,00	500	64
ERS 065	120,00	500	65
ERS 068	128,00	500	68
ERS 070	136,00	500	70
ERS 072	143,00	500	72
ERS 075	154,00	500	75
ERS 076	157,00	500	76
ERS 080	174,00	500	80
ERS 085	185,00	500	85

STICKERS MET SLITBACK



Art. Nr.	Prijs €/1000 stuks	Aantal/rol	Ø, mm
ERS 090	204,00	500	90
ERS 095	238,00	500	95
ERS 100	263,00	500	100
ERS 110	277,00	250	110
ERS 120	297,00	250	120
ERS 130	311,00	250	130
ERS 140	325,00	150	140
ERS 150	342,00	150	150
ERS 160	361,00	150	160
ERS 170	379,00	150	170
ERS 180	400,00	100	180
ERS 190	421,00	100	190
ERS 200	445,00	100	200

- » Budget stickers met slitback
- » Snelle verwerking
- » Grote volumes op jumbo rollen tegen aantrekkelijk tarief
- » Max temperatuur 220°C

TAPE HULPMIDDELEN



Art. Nr.	Prijs €/stuk
TPR 1	5,80

- » Druk tape aan met de TPR roller
- » Optimaliseer de kleefkracht omdat de meeste tape aandrukgevoelig is



Art. Nr.	Prijs €/stuk
TPP 1	12,90

- » Voor het verwijderen van tape en stickers na het coaten
- » Optillen en trekken in een beweging

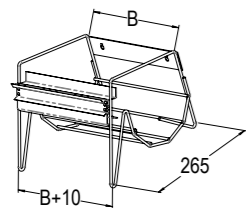

STICKER DISPENSER

Art. Nr.	Prijs €/stuk	B, mm
ED 1	39,00	225
ED 2	66,00	500

- » Houdt sticker rollen op z'n plaats
- » Door aan de drager te trekken komen de stickers automatisch los
- » Slimme en goedkope oplossing om tijd te besparen
- » Voor rollen tot ø 150 mm

MAGNETISCHE RONDEN

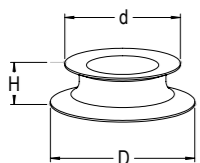

Art. Nr.	Prijs €/1000 stuks	Aantal per doos	d,mm	D, mm	H, mm	Kleur
GMR 1416	391,00	250	14	16	11	●
GMR 2030	606,00	100	20	30	6	●
GMR 3240	840,00	100	32	40	10,5	●
GMR 4860	1 213,00	50	48	60	10,5	●

- » Herbruikbare ronde maskering voor metalen oppervlakten
- » Elk product is te gebruiken voor twee diameters
- » Scherpe siliconen rubberen randen minimaliseren coating randen

NYLON MASKEERZAKKEN



Art. Nr.	Prijs €/1000 stuks	Aantal per doos	Maat, mm
NYP 100X100	131,00	50	100X100
NYP 200X200	410,00	50	200X200
NYP 300X300	816,00	50	300X300
NYP 400X400	1 376,00	50	400X400
NYP 800X400	2 565,00	50	800X400

- » Afdekken van grotere onderdelen
- » Korte tijd bij 180°C (kan krimpen)

MASKEER PAPIER



Art. Nr.	Prijs €/rol	Breedte rol, mm	Oppervlakte, m2 per rol	Rol lengte meter
MP 100	15,00	100	50	500
MP 200	24,75	200	100	500
MP 300	34,50	300	150	500
MP 400	46,00	400	200	500
MP 500	59,00	500	250	500
MP 600	59,00	600	300	500
MPS 600	37,50	600	120	200

- » Hoogwaardig maskeer papier
- » Kosten besparende maskering voor grote oppervlakten
- » MPS 600 is bestand tegen normale voorbehandeling en tot 220°C gedurende korte tijd
- » Afwijkende breedtes op aanvraag!

DISPENSER VOOR PAPIER MET TAPE

Art. Nr.	Prijs €/stuk	Max breedte, mm
MPD 1	475,00	600

- » Goedkope maskering voor grote oppervlakten
- » "Automatische" toevoeging van tape langs het papier
- » Aanbrengen aan twee zijden van tape op het maskeerpapier

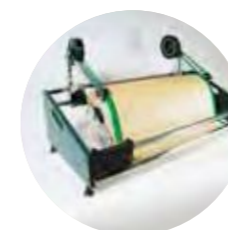
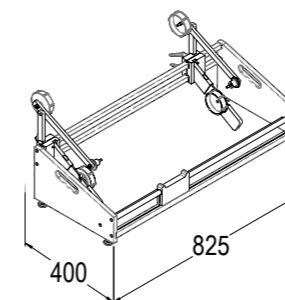

PLAATMATERIAAL VOOR KLANTSPECIFIEKE OPLOSSINGEN (MAATWERK)



Van verschillende soorten plaatmateriaal kunnen we klantspecifieke maskeer oplossingen maken

- » We snijden specifieke vormen "inhouse" met behulp van waterjet, rotatie stans of snijtafel
- » Verschillende lagen kunnen verlijmd worden al dan niet voorzien van een greep(je)
- » Zie bladzijde 159, - klant specifieke oplossingen, voor voorbeelden

SILICONEN RUBBEREN PLATEN, MASSIEF



Art. Nr.	Prijs €/m ²	Dikte, mm
DSG 10	40,00	1
DSG 15	55,00	1,5
DSG 20	68,00	2
DSG 30	100,00	3
DSG 40	135,00	4
DSG 50	170,00	5
DSG 60	204,00	6

SILICONEN RUBBEREN SCHUIMPLATEN



Art. Nr.	Prijs €/m ²	Dikte, mm
DSS 20	100,00	2
DSS 30	115,00	3
DSS 40	140,00	4
DSS 50	155,00	5
DSS 60	165,00	6
DSS 80	190,00	8
DSS 100	222,00	10
DSS 120	290,00	12
DSS 150	360,00	15
DSS 200	475,00	20

EPDM RUBBEREN PLATEN, MASSIEF



Art. Nr.	Prijs €/m ²	Dikte, mm
DSE 10	12,50	1
DSE 20	22,50	2
DSE 30	32,50	3
DSE 40	42,50	4
DSE 50	52,50	5
DSE 60	60,00	6

MAGNETISCHE SILICONEN RUBBEREN PLATEN



Art. Nr.	Prijs €/m ²	Dikte, mm
DSM 10	85,00	1,0

» Dezelfde eigenschappen als standaard siliconen rubber, zie pagina 20-21

MAGNETISCHE PVC PLATEN



Art. Nr.	Prijs €/m ²	Dikte, mm
DPM 10	68,40	0,9

» Voor temperaturen beneden 70 °C

KURK PLATEN



Art. Nr.	Prijs €/m ²	Dikte, mm
KKP 02	9,50	2
KKP 03	13,40	3
KKP 04	12,50	4
KKP 05	15,60	5
KKP 06	18,70	6
KKP 08	24,90	8
KKP 10	31,10	10
KKP 12	37,30	12
KKP 15	46,60	15
KKP 25	76,10	25

GREPEN

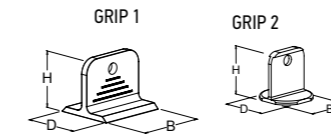

Art. Nr.	Prijs €/1000 stuks	Aantal per doos	B, mm	D, mm	H, mm
GRIP 1	162,00	200	25	22	20
GRIP 2	29,80	1000	14	14	14



Art. Nr.	Prijs €/1000 stuks	Aantal per doos	B, mm	Ø, mm	H, mm
GRIP 3	59,00	1000	14	3,2	55

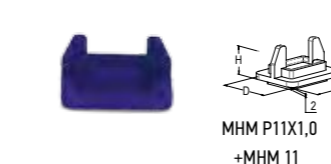

Art. Nr.	Prijs €/1000 stuks	Aantal per doos	B, mm	D, mm	H, mm
MHM P11X1,0	137,00	200	18	12	13

» De grepen vereenvoudigen het gebruik van allerlei maskeerproducten
» Kan verlijmd worden op praktisch ieder standaard of klant specifiek maskeer artikel



MASKEREN VAN GATEN

- 114 DUBBELE FLENS PLUG / VIEROVDIGE FLENS PLUG
- 115 EENZIJDIG INSTEEKBARE DUBBELE FLENSPLUG / DRIEVOUDIGE MULTIPLUG / METRISCHE PLUG MET VENTIEL
- 116 METRISCHE CYLINDRISCHE PULL PLUG / SILICONEN OF EPDM RUBBER
- 117 METRISCHE HOLLE CYLINDRISCHE PULL PLUG / BUISPLUG
- 118 CONISCHE PLUGGEN
- 119 CONISCHE PLUGGEN, EPDM / HOLLE CONISCHE PLUGGEN
- 120 CONISCHE MULTI PLUGGEN / FLENS PLUGGEN
- 121 METRISCHE DRAAD PLUGGEN
- 122 CONISCHE PLUGGEN MET GREEP / PLUGGEN VOOR VERZONKEN GATEN / ZACHTE HOLLE CONISCHE PLUGGEN
- 123 Q-BOUTEN / MASKEREN EN OPHANGEN TEGELIJKERTIJD, GATEN
- 124 WASHER PULL PLUG / METRISCHE PLUGGEN
- 125 FLENSLOZE PLUGGEN / FLENSLOZE PLUGGEN, EPDM
- 126 MUIZEN STAARTEN / CYLINDRISCHE PLUGGEN MET SCHUINE KANT / STALEN MASKEERPLAATJES
- 127 KURKPLUGGEN
- 128 GERIBBELDE SILICONEN RUBBEREN SLANG / BUDGET MASKERING, GATEN
- 129 NIET-VOORRAADARTIKELEN, GATEN

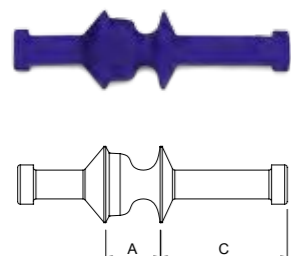

DUBBELE FLENS PLUG

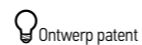

Art. Nr.	Prijs €/1000 stuks	Aantal per doos	T.b.v.	A, mm	C, mm	Kleur
GDF 03	28,00	1000	M3	2,9	9,5	●
GDF 04	31,00	1000	M4	2,9	11,5	○
GDF 05	39,50	1000	M5	3,7	13,5	●
GDF 06	50,00	1000	M6	4,7	15,0	●
GDF 08	68,50	1000	M8	6,1	17,0	●
GDF 10	82,00	1000	M10	7,6	18,5	●
GDF 12	118,00	500	M12	9,6	21,5	●
GDF 14	185,00	200	M14	10,6	24,0	●
GDF 16	248,00	200	M16	12,3	26,5	●
GDF 20	400,00	100	M20	14,9	31,5	●

- » Ontworpen voor opas moeren en vergelijkbare situaties
- » Trek op zijn plaats en de schroefdraad zal aan beide zijden gemaskeerd zijn
- » Handgreep voor eenvoudig gebruik

VIERVOUDIGE FLENS PLUG

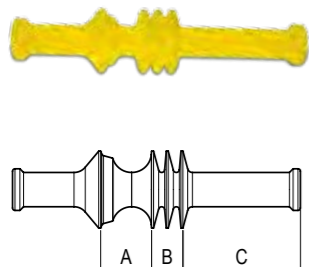
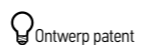

Art. Nr.	Prijs €/1000 stuks	Aantal per doos	T.b.v.	A, mm	B, mm	C, mm	Kleur
GDF 03 F	30,80	1000	M3	2,4	1,7	15	●
GDF 04 F	35,40	1000	M4	2,5	2,3	15	○
GDF 05 F	44,00	1000	M5	3,2	2,7	16	●
GDF 06 F	53,50	1000	M6	4	3,3	17	●
GDF 08 F	71,20	1000	M8	5,2	4,2	18	●
GDF 10 F	108,00	500	M10	6,4	4,9	19	●
GDF 12 F	161,00	250	M12	8	5,6	21	●
GDF 14 F	187,00	250	M14	8,8	6,4	22	●
GDF 16 F	257,00	200	M16	10,4	6,4	24	●
GDF 20 F	385,00	100	M20	10,4	7,9	27	●

- » Ontworpen voor opas moeren en vergelijkbare situaties
- » Trek op zijn plaats en de schroefdraad zal aan beide zijden gemaskeerd zijn
- » Viervoudige flens voor flexibele passing
- » Handgreep voor eenvoudig gebruik

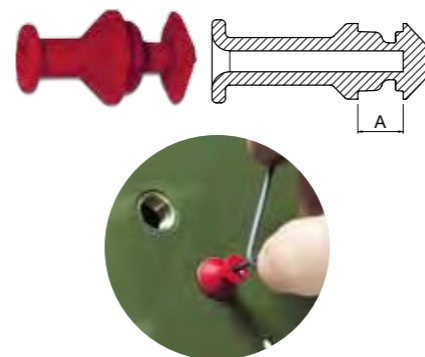

EENZIJDIG INSTEEMBARE DUBBELE FLENSPLUG



Art. Nr.	Prijs €/1000 stuks	Aantal per doos	T.b.v.	A, mm	Kleur
GDP 08	68,70	500	M8	5,1	●
GDP 10	83,00	500	M10	6,3	●
GDP 12	98,60	500	M12	8,3	●

- » Ontworpen voor opas moeren en vergelijkbare toepassingen die slechts van een zijde toegankelijk zijn
- » Inclusief hulpmiddel om de plug op zijn plaats te drukken

DRIEVOUDIGE MULTIPLUG

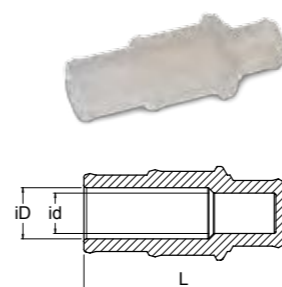

Art. Nr.	Prijs €/1000 stuks	Aantal per doos	T.b.v.	iD, mm	id, mm	L, mm	Kleur
GMU 040506	32,00	1000	M4/M5/M6	2	2	15,5	○
GMU 081012	86,00	500	M8/M10/M12	5,7	4	25,8	○
GMU 141618	225,00	200	M14/M16/M18	9,5	7,5	37,1	○

Art. Nr.	Prijs €/1000 stuks	Aantal per doos	T.b.v.	iD, mm	id, mm	L, mm	Materiaal
GMUE 040506	27,50	1000	M4/M5/M6	2	2	15,5	EPDM
GMUE 081012	70,00	500	M8/M10/M12	5,7	4	25,8	EPDM
GMUE 141618	183,00	200	M14/M16/M18	9,5	7,5	37,1	EPDM

- » Geschikt voor 3 verschillende metrische maten
- » Ook als kap inzetbaar

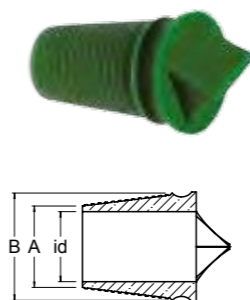

METRISCHE PLUG MET VENTIEL



Art. Nr.	Prijs €/1000 stuks	Aantal per doos	T.b.v.	id, mm	A, mm	B, mm	Kleur
GVM 0608	103,00	1000	M6-M8	2,9	3,7	8,3	●
GVM 1012	162,00	500	M10-M12	5,8	7,1	12,4	●
GVM 1416	216,00	200	M14-M16	9,8	11,7	16,2	●
GVM 1820	303,00	200	M18-M20	11,7	14,3	19,2	●
GVM 2224	369,90	100	M22-M24	16,0	18,6	24,5	●

- » Laat warme lucht ontsnappen "overdruk"
- » Conisch en geribbeld ontwerp past in meerdere maten
- » Voorkomt verfranden bij het begin van de draad

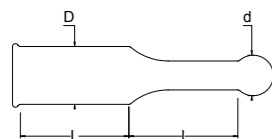

- » Ontworpen voor metrische draad
- » Verschillende lengtes
- » Eindflens zorgt voor automatische stop
- » Flens bedekt gatingang
- » De knop zorgt voor een goede grip

METRISCHE CYLINDRISCHE PULL PLUGGEN

Art. Nr.	Prijs €/1000 stuks	Aantal per doos	T.b.v.	D, mm	L, mm	d, mm	l, mm	Kleur
GDM 2,8X15	28,00	1000	M3	2,8	15	1,8	25	●
GDM 2,8X30	39,60	1000	M3	2,8	30	1,4	40	●
GDM 3,3X15	33,70	1000		3,3	15	2,5	25	●
GDM 3,6X15	34,50	1000	M4	3,6	15	2,8	25	○
GDM 3,6X30	51,00	1000	M4	3,6	30	2,8	40	○
GDM 4,1X15	38,10	1000		4,1	15	3,0	25	●
GDM 4,7X15	47,50	1000	M5	4,7	15	3,6	25	●
GDM 4,7X30	73,50	1000	M5	4,7	30	3,6	40	●
GDM 5,2X15	53,50	1000	M6	5,2	15	3,8	25	●
GDM 5,2X30	83,50	500	M6	5,2	30	3,8	40	●
GDM 5,5X15	52,40	1000		5,5	15	3,8	25	●
GDM 6,0X15	64,10	1000		6	15	4,4	25	●
GDM 6,5X15	72,40	1000		6,5	15	4,7	25	○
GDM 7,1X15	77,00	500	M8	7,1	15	4,7	25	●
GDM 7,1X30	125,00	500	M8	7,1	30	4,7	40	●
GDM 7,9X15	84,10	500		7,9	15	5,5	25	●
GDM 8,5X15	95,30	500		8,5	15	5,8	25	●
GDM 8,8X15	109,00	500	M10	8,8	15	6,6	25	●
GDM 8,8X30	180,00	200	M10	8,8	30	6,6	40	●
GDM 10,5X15	140,00	200	M12	10,5	15	6,6	25	●
GDM 10,5X30	233,00	200	M12	10,5	30	6,6	40	●
GDM 11,2X15	116,00	200		11,2	15	7,2	25	○
GDM 12,5X30	320,00	200	M14	12,5	30	8,8	40	●
GDM 12,8X15	203,00	200		12,8	15	8,0	25	●
GDM 14,5X30	420,00	100	M16	14,5	30	11,2	40	●
GDM 15,5X30	466,00	100		15,5	30	9,4	40	●
GDM 16X30	504,00	100	M18	16	30	11,2	40	●
GDM 16,5X30	529,00	100		16,5	30	9,9	40	●
GDM 18X30	639,00	100	M20	18	30	11,2	40	●
GDM 18,5X30	627,00	50		18,5	30	10,9	40	○
GDM 20,5X30	770,00	50		20,5	30	11,9	40	●

METRISCHE CYLINDRISCHE PULL PLUGGEN, EPDM

Art. Nr.	Prijs €/1000 stuks	Aantal per doos	T.b.v.	D, mm	L, mm	d, mm	l, mm	Materiaal
GDME 2,8X30	22,75	1000	M3	2,8	30	1,8	40	EPDM
GDME 3,6X15	23,20	1000	M4	3,6	15	2,8	25	EPDM
GDME 3,6X30	33,20	1000	M4	3,6	30	2,8	40	EPDM
GDME 5,2X15	35,40	500	M6	5,2	15	3,8	25	EPDM
GDME 5,2X30	55,00	500	M6	5,2	30	3,8	40	EPDM
GDME 7,1X30	73,50	250	M8	7,1	30	4,7	40	EPDM
GDME 8,8X30	116,50	200	M10	8,8	30	6,6	40	EPDM
GDME 10,5X30	153,00	100	M12	10,5	30	6,6	40	EPDM

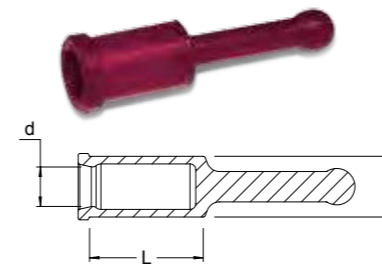

HOLLE METRISCHE CILINDRISCHE PULL PLUGGEN



Art. Nr.	Prijs €/stuk	Aantal per doos	T.b.v.	D, mm	L, mm	d, mm	Kleur
GDM 8,8X15 H	0,09	500	M10	8,8	15	5,9	●
GDM 8,8X30 H	0,14	250	M10	8,8	30	5,9	●
GDM 10,5X15 H	0,10	500	M12	10,5	15	7,8	●
GDM 10,5X30 H	0,16	250	M12	10,5	30	7,8	●
GDM 12,5X30 H	0,20	200	M14	12,5	30	9,8	●
GDM 14,5X30 H	0,28	100	M16	14,5	30	10,8	●
GDM 16X30 H	0,34	100	M18	16	30	11,8	●
GDM 18X30 H	0,41	100	M20	18	30	13,8	●
GDM 26X30 H	0,75	50		26	30	19,8	●
GDM 31X30 H	0,86	50		31	30	25,8	●
GDM 36X30 H	1,16	25		36	30	29,8	○
GDM 41X40 H	1,79	25		41	40	34,8	●
GDM 46X40 H	2,13	20		46	40	39,8	●
GDM 51X50 H	3,34	10		51	50	42,8	●
GDM 62X60 H	6,00	5		62	60	51,8	●
GDM 72X70 H	9,25	5		72	70	59,8	●
GDM 83X80 H	13,00	2		83	80	70,8	●

- » Ontworpen voor metrische draad
- » Verschillende lengtes
- » Holle versie voor grotere flexibiliteit en lagere kosten
- » Ook te gebruiken voor assen

BUIS PLUGGEN



Art. Nr.	Prijs €/stuk	Aantal per doos	D, mm	H, mm	Kleur
GBH 35X10	0,45	100	37	10	●
GBH 40X10	0,53	50	42	10	○
GBH 45X10	0,62	50	47	10	●
GBH 50X10	0,70	50	52	10	●
GBH 60X10	0,92	25	62	10	●
GBH 70X10	1,13	25	72	10	●
GBH 80X10	1,39	20	82	10	●

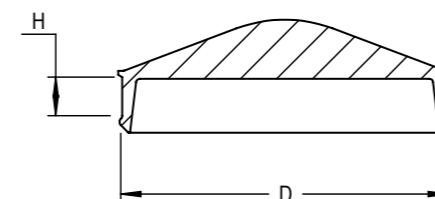

- » Kosteneffectief ontwerp voor grote gaten
- » Gebruiksvriendelijke handgreep

CONISCHE PLUGGEN

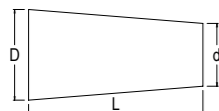

- » Traditionele conische plug
 - » Kleur codering
 - » Verschillende lengtes
 - » GK verkrijgbaar in meer maten
- Zie ook www.hangon.co

Art. Nr.	Prijs €/1000 stuks	Aantal per doos	T.b.v.	d-D, mm	L, mm	Kleur
GK 0063X0625	14,00	1000		0,4-1,6	15,9	●
GK 0078X0750	17,50	1000		0,5-2,0	19,1	●
GK 0100X0625	15,50	1000		0,8-2,5	15,9	●
GK 0100X1000	16,79	1000		0,8-2,5	25,4	●
GK 0125X0625	18,00	1000	M3	1,6-3,2	15,9	●
GK 0187X0394	20,00	1000		2,8-4,7	10,0	○
GK 0187X0625	22,50	1000	M4	1,6-4,7	15,9	○
GK 0187X0750	23,50	1000		1,6-4,7	19,1	●
GK 0188X2200	39,00	1000		1,2-4,8	55,9	●
GK 0197X1100	27,50	1000		1,2-5,0	27,9	●
GK 0200X0750	25,00	1000		1,6-5,1	19,1	●
GK 0216X1500	35,50	1000		1,2-5,5	38,1	●
GK 0218X0250	36,50	1000		4,7-5,5	6,4	●
GK 0250X0750	34,50	1000	M5	3,2-6,4	19,1	●
GK 0250X1000	40,00	1000		3,2-6,4	25,4	●
GK 0343X0625	46,50	1000	M6	4,7-8,7	15,9	●
GK 0343X1000	64,00	1000		4,7-8,7	25,4	●
GK 0354X0984	63,10	1000		4,5-9,0	25,0	○
GK 0375X0500	48,60	1000		6,4-9,5	12,7	●
GK 0375X0750	66,00	1000	M8	6,4-9,5	19,1	●
GK 0375X1250	72,50	1000		3,2-9,5	31,8	●
GK 0393X0787	67,90	500		6,0-10,0	20,0	●
GK 0394X1890	124,00	500		5,0-10,0	48,0	○
GK 0437X1000	94,00	500	M10	6,4-11,1	25,4	●
GK 0438X0688	84,50	500		8,7-11,1	17,5	●
GK 0472X0748	98,50	500	M12	9,0-12,0	19,0	●
GK 0500X1000	121,00	500		7,9-12,7	25,4	●
GK 0500X2000	150,00	200		3,2-12,7	50,8	●
GK 0563X1000	139,00	200	M14	9,5-14,3	25,4	●
GK 0591X0787	142,00	250		11,0-15,0	20,0	●
GK 0594X1000	170,00	200		10,0-15,0	25,4	●
GK 0625X0813	158,00	200	M16	11,1-15,9	20,7	●
GK 0656X1000	214,00	200		12,7-16,7	25,4	○
GK 0669X1000	222,00	200	M18	13,0-17,0	25,4	●
GK 0687X1000	204,00	200		11,1-17,4	25,4	○
GK 0748X1000	264,00	200	M20	14,0-19,0	25,4	●
GK 0787X1000	299,00	200		16,0-20,0	25,4	●
GK 0812X1000	309,00	100		15,9-20,6	25,4	●
GK 0938X1000	397,00	100		18,0-23,8	25,4	●
GK 0990X0795	400,00	100		22,4-25,1	20,2	○
GK 1024X1000	464,00	100		20,0-26,0	25,4	○
GK 1220X1181	760,00	50		25,0-31,0	30,0	○

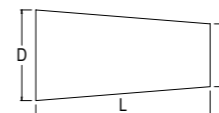

- » Kosteneffectief
 - » Toepasbaar bij stralen
 - » Minder hittebestendig in vergelijking met siliconen rubber, zie pagina 20
 - » GKE verkrijgbaar in meer maten
- Zie ook www.hangon.co

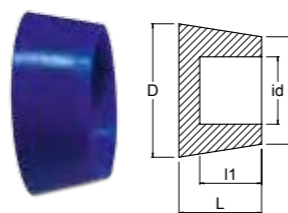

- » Conische pluggen
- » Hol voor meer flexibiliteit
- » Ook te gebruiken op buiseinden
- » Kosten besparend ontwerp

CONISCHE PLUGGEN, EPDM

Art. Nr.	Prijs €/1000 stuks	Aantal per doos	T.b.v.	d-D, mm	L, mm
GKE 0250X0750	30,20	1000	M5	3,2-6,4	19,1
GKE 0343X0625	37,90	1000	M6	4,7-8,7	15,9
GKE 0375X0750	50,20	1000	M8	6,4-9,5	19,1
GKE 0437X1000	70,10	500	M10	6,4-11,1	25,4
GKE 0472X0748	73,30	500	M12	9,0-12,0	19
GKE 0500X1000	89,90	500		7,9-12,7	25,4
GKE 0563X1000	113,60	200	M14	9,5-14,3	25,4
GKE 0594X1000	126,00	200		10,0-15,0	25,4
GKE 0625X0813	117,00	200	M16	11,1-15,9	20,7
GKE 0669X1000	168,00	200	M18	13,0-17,0	25,4
GKE 0748X1000	203,00	200	M20	14,0-19,0	25,4
GKE 0938X1000	313,00	100		18,0-23,8	25,4
GKE 1024X1000	370,00	100		20,0-26,0	25,4

HOLLE CONISCHE PLUGGEN

Art. Nr.	Prijs €/stuk	Aantal per doos	d-D, mm	L, mm	id, mm	I1, mm	Kleur
GKH 1063	0,49	100	23-27	25,4	12,5	19	○
GKH 1100	0,53	100	24-28	25,4	13,0	19	●
GKH 1181	0,64	50	28-30	25,4	14,5	19	●
GKH 1260	0,62	50	26-32	25,4	15,5	19	●
GKH 1338	0,64	50	27-34	25,4	17,0	19	●
GKH 1456	0,77	50	30-37	25,4	19,9	19	●
GKH 1535	0,80	50	31-39	25,4	21,8	19	○
GKH 1614	0,83	25	33-41	25,4	25,0	19	●
GKH 1693	0,96	25	36-43	25,4	26,0	19	●
GKH 1772	0,97	25	37-45	25,4	28,7	19	●
GKH 1810	0,99	25	38-46	25,4	30,0	19	○
GKH 1968	1,23	25	42-50	25,4	31,6	19	●
GKH 2086	1,28	25	45-53	25,4	36,0	19	●
GKH 2205	1,35	20	48-56	25,4	39,8	19	●
GKH 2480	1,47	20	50-63	25,4	45,4	19	●
GKH 2520	1,50	10	54-64	25,4	49,0	19	●
GKH 2677	1,78	10	58-68	25,4	51,0	19	○
GKH 2953	1,98	10	62-75	25,4	57,0	19	●
GKH 3010	2,86	10	73-77	25,4	53,6	16	○
GKH 3543	4,82	5	75-90	39,0	62,5	30	●
GKH 4055	5,84	5	83-103	39,0	71,5	30	●
GKH 5000	11,80	10	89-127	50,8	78,0	30	○
GKH 5511	18,60	1	110-140	50,0	95,0	35	●
GKH 6299	25,00	1	130-160	50,0	110,0	35	●
GKH 7480	33,49	1	163-190	50,0	143,2	35	●

CONISCHE MULTI PLUGGEN

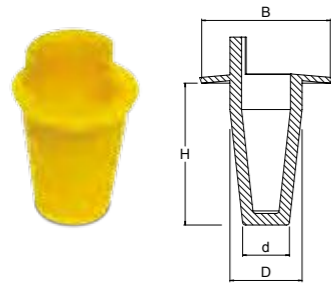
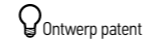

- » Geschikt voor metrische draad
- » De flens maskeert rond het gat
- » Greep voor verwijdering
- » Hol en conisch maakt het flexibel

Art. Nr.	Prijs €/1000 stuks	Aantal per doos	T.b.v.	D-d, mm	H, mm	B, mm	Kleur
GKM 08	60,00	1000	M8	7,3-4,0	20	11,3	●
GKM 08B	71,40	500	M8	7,3-4,0	20	17	●
GKM 10	71,50	1000	M10	9,1-4,5	20	13,1	●
GKM 10B	84,00	500	M10	9,1-4,5	20	21	●
GKM 12	80,50	500	M12	10,8-6,0	20	14,8	●
GKM 11,8	93,30	500		11,8-7,0	20	15,8	●
GKM 14	123,00	500	M14	12,5-8,0	25	16,5	●
GKM 14B	145,00	200	M14	12,5-8,0	25	23	●
GKM 13,1	145,00	200		13,1-9,0	25	17,1	●
GKM 16	147,00	250	M16	14,5-10,5	25	18,5	●
GKM 16B	196,00	200	M16	14,5-10,5	25	31	●
GKM 20	180,00	200	M20	18,0-13,0	25	22	●
GKM 20B	266,00	100	M20	18,0-13,0	25	38	●
GKM 22	199,00	200	M22	20,0-14,0	25	24	●
GKM 24B	180,00	50	M24	21,0-15,0	15	33	●
GKM 30,5	341,00	100		30,5-24,0	25	34,5	○
GKM 34,3	392,00	50		34,3-28,0	25	38,3	●
GKM 47,1	676,00	25		47,1-40,0	25	51,1	●
GKM 53,6	826,00	25		53,6-47,0	25	57,6	●

FLENS PLUGGEN

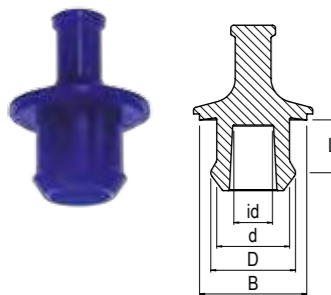

- » Schaduw effect rond gat
- » Voorkomt verf randen bij het begin van de draad

Art. Nr.	Prijs €/1000 stuks	Aantal per doos	B, mm	D, mm	d, mm	id, mm	L, mm	Kleur
GKW 04X8	40,00	1000	8	3,7	3,3	0	2,8	○
GKW 05X9	47,00	1000	9	4,6	4,2	0	3,2	●
GKW 05X10	49,00	1000	10	4,6	4,2	0	3,2	●
GKW 06X9,5	51,00	1000	9,5	5,6	5,1	1,4	4	●
GKW 06X12	59,00	1000	12	5,9	5,4	1,4	4	●
GKW 08X9,5	61,00	1000	9,5	7,4	6,8	2,3	5,3	●
GKW 08X13	72,00	1000	13	7,4	6,8	2,3	5,3	●
GKW 08X16	86,00	500	16	7,4	6,8	2,3	5,3	●
GKW 10X16	105,00	500	16	9,3	8,5	3,4	6,5	●
GKW 10X20	128,00	500	20	9,3	8,5	3,4	6,5	●
GKW 12X16	121,00	500	16	11,1	10,2	5	8,3	●
GKW 12X24	173,00	250	24	11,1	10,2	5	8,3	●
GKW 14X18	153,00	250	18	13	12	6,9	9	●
GKW 16X20	199,00	200	20	15	14	8,7	11	●
GKW 16X30	284,00	100	30	15	14	8,7	11	●
GKW 20X30	326,00	100	30	18,8	17,5	11,6	11	●

METRISCHE DRAAD PLUGGEN

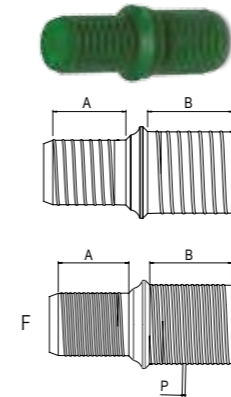
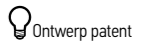

- » Cilindrische pluggen
- » Druk de plug in de schroefdraad, draai de plug rond zodat hij zich in de schroefdraad fixeert.
- » Elke plug past op 2 metrische maten
- » F-versie voor fijne draad
- » Ook verkrijgbaar in EPDM, minder hittebestendig in vergelijking met siliconen rubber, zie pagina 20

Art. Nr.	Prijs €/1000 stuks	Aantal per doos	T.b.v.	A, mm	B, mm	Kleur
GTM 0405	32,60	1000	M4/M5	5,6	6,4	●
GTM 0608	70,00	1000	M6/M8	8	10	●
GTM 1012	173,00	500	M10/M12	12	14	●
GTM 1416	359,00	200	M14/M16	16	16	●
GTM 1820	630,00	100	M18/M20	20	20	●
GTM 2430	1 866,00	50	M24/M30	24	28	○

Art. Nr.	Prijs €/1000 stuks	Aantal per doos	A, mm	B, mm	P, mm	Kleur
GTM 0608 F	55,30	1000	6	8	0,75/1,0	●
GTM 1012 F	144,60	500	10	10	1,25/1,25	●
GTM 1416 F	297,30	200	10	12	1,25/1,5	●
GTM 1820 F	492,40	100	12	12	1,5/1,5	●

Art. Nr.	Prijs €/1000 stuks	Aantal per doos	T.b.v.	A, mm	B, mm	Materiaal
GTME 0405	29,50	1000	M4/M5	5,6	6,4	EPDM
GTME 0608	58,80	1000	M6/M8	8	10	EPDM
GTME 1012	139,30	500	M10/M12	12	14	EPDM
GTME 1416	285,30	200	M14/M16	16	16	EPDM
GTME 1820	498,00	100	M18/M20	20	20	EPDM
GTME 2430	1 489,00	50	M24/M30	24	28	EPDM

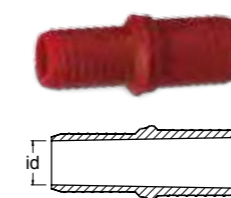

- » Hol, kostenbesparend ontwerp
- » Ook voor het maskeren van assen
- » Ook verkrijgbaar in EPDM, minder hittebestendig in vergelijking met siliconen rubber, zie pagina 20

Art. Nr.	Prijs €/1000 stuks	Aantal per doos	T.b.v.	id, mm	iD, mm	Kleur
GTM 0405 H	29,80	1000	M4/M5	1	1,8	●
GTM 0608 H	50,70	1000	M6/M8	2,5	4,1	●
GTM 1012 H	104,70	500	M10/M12	5,7	7,2	●
GTM 1416 H	194,00	200	M14/M16	8,8	10,6	●
GTM 1820 H	312,30	100	M18/M20	12	13,8	●
GTM 2430 H	742,30	50	M24/M30	16,9	21,8	○

Art. Nr.	Prijs €/1000 stuks	Aantal per doos	T.b.v.	id, mm	iD, mm	Materiaal
GTME 0405 H	25,60	1000	M4/M5	1	1,8	EPDM
GTME 0608 H	42,80	1000	M6/M8	2,5	4,1	EPDM
GTME 1012 H	87,90	500	M10/M12	5,7	7,2	EPDM
GTME 1416 H	162,90	200	M14/M16	8,8	10,6	EPDM
GTME 1820 H	261,00	100	M18/M20	12	13,8	EPDM
GTME 2430 H	618,00	50	M24/M30	16,9	21,8	EPDM

CONISCHE PLUGGEN MET GREEP

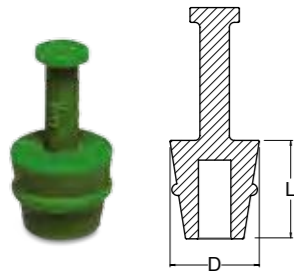

Art. Nr.	Prijs €/1000 stuks	Aantal per doos	T.b.v.	D, mm	L, mm	Kleur
GKS 03	25,50	1000	M3	2,8	3,0	●
GKS 04	27,00	1000	M4	3,6	4,0	○
GKS 05	32,50	1000	M5	4,6	5,0	●
GKS 06	37,50	1000	M6	5,5	6,0	●
GKS 08	52,00	1000	M8	7,4	8,0	●
GKS 10	75,50	1000	M10	9,1	10,0	●
GKS 12	93,50	1000	M12	10,8	10,0	●
GKS 16	149,00	500	M16	14,8	12,0	●
GKS 20	182,00	250	M20	18,5	12,0	●

- » Druk plug op zijn plaats
- » Bovenoppervlak plug op gelijk niveau als te maskeren productoppervlak
- » Voorkomt verfranden bij het begin van de draad

PLUGGEN VOOR VERZONKEN GATEN

Ontwerp patent

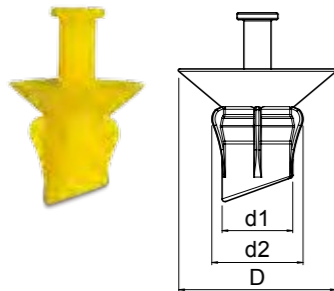

Art. Nr.	Prijs €/1000 stuks	Aantal per doos	D, mm	d1, mm	d2, mm	Kleur
GGF 08	112,80	500	15	7,0	10,2	●
GGF 10	164,60	500	19	8,7	11,7	●
GGF 12	235,20	500	23	10,4	13,0	●

- » Voor verzonken gaten
- » Verticale ribben zorgen voor flexibiliteit bij het positioneren in het gat.

ZACHTE HOLLE CONISCHE PLUGGEN

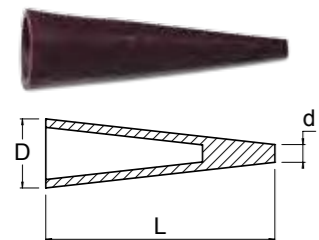

Art. Nr.	Prijs €/1000 stuks	Aantal per doos	d-D, mm	L, mm	Kleur
GMK 0415	155,00	200	3,8-14,8	49,1	●

- » Conisch en hol voor flexibiliteit
- » Past in vele diameters

hang
On

Q-BOUTEN

Patent

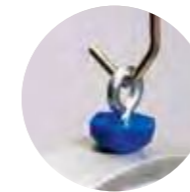
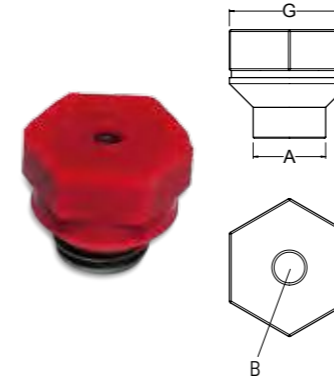

Art. Nr.	Prijs €/stuk	Aantal per doos	A	G, mm	B, mm	Kleur
QB 03	0,27	1000	M3	6	M4	●
QB 04	0,28	1000	M4	7	M4	○
QB 05	0,33	1000	M5	8	M4	●
QB 06	0,37	200	M6	10	M4	●
QB 08	0,44	200	M8	13	M4	●
QB 10	0,58	200	M10	16	M4	●
QB 12	0,61	100	M12	18	M5	●
QB 14	1,07	50	M14	24	M6	●
QB 16	1,29	50	M16	24	M6	●
QB 20	1,49	50	M20	30	M8	●
QB 22	2,23	20	M22	32	M8	●
QB 24	2,55	20	M24	36	M8	●
QB G1/8	0,82	200	G1/8	16	M6	●
QB G1/4	1,25	50	G1/4	20	M6	●
QB G3/8	1,90	20	G3/8	26	M6	●
QB G1/2	2,09	20	G1/2	28	M6	●
QB G3/4	2,31	10	G3/4	33	M6	●
QB G1	2,74	10	G1	40	M6	○
QB M8X0,75	0,46	200	M8X0,75	13	M4	●
QB M10X1,0	0,55	200	M10X1,0	16	M4	●

- » Past in gaten met schroefdraad
- » Goed passende maskering en bescherming van de ingang, bijzonder geschikt voor e-coating
- » Schroefdraad in kop is geschikt voor oogbouten (MS, Blz. 65) voor ophanging met aarding

TEGELIJKERTIJD MASKEREN EN OPHANGEN, GATEN

Ontwerp patent

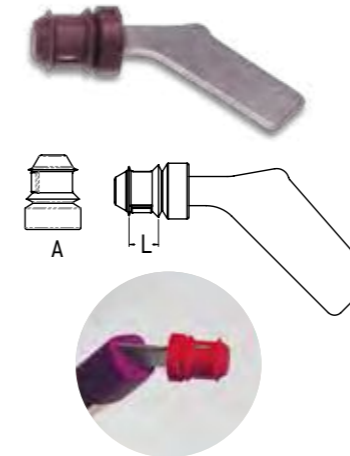

Art. Nr.	Prijs €/stuk	Aantal per doos	T.b.v.	L, mm	Kleur
GHH 08	0,35	200	M8		●
GHH 08 A	0,12	1000	M8	5,0	●
GHH 10	0,41	200	M10		●
GHH 10 A	0,15	1000	M10	6,8	●
GHH 12	0,49	200	M12		●
GHH 12 A	0,20	1000	M12	8,5	●

- » Ophangen en maskeren in één
- » Voor metrische gaten
- » Aarding verzekerd
- » Geschikt voor BHL systeem
- » Maskeer deel GHH xx A wordt separaat verkocht

WASHER PULL PLUGGEN

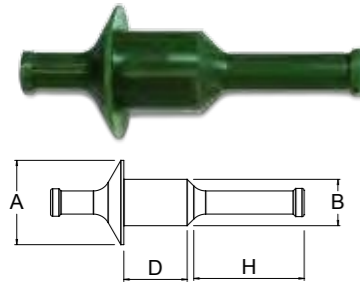

- » De flens maskeert rond het gat
- » Voeg de losse flens aan de achterkant toe om ook de achterkant te maskeren
- » Flenzen hebben twee verschillende diameters
- » Handgreep voor eenvoudig gebruik

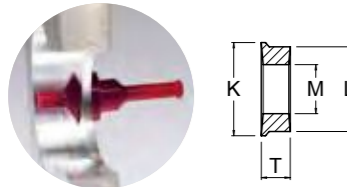

Art. Nr.	Prijs €/1000 stuks	Aantal per doos	T.b.v.	A, mm	B, mm	D, mm	H, mm	Kleur
GBM 03X15	40,30	1000	M3	10	2,9	15	20	●
GBM 04X15	48,90	1000	M4	10	3,8	15	20	○
GBM 05X15	58,90	1000	M5	12	4,5	15	20	●
GBM 06X15	82,60	500	M6	14	5,5	15	20	●
GBM 08X15	118,00	500	M8	16	7,4	15	20	●
GBM 10X15	165,00	250	M10	18	9,2	15	23	●
GBM 12X15	218,00	250	M12	20	11	15	24	●
GBM 14X15	281,00	100	M14	22	12,8	15	24	●
GBM 16X15	372,00	100	M16	24	14,9	15	24	●
GBM 18X20	537,00	50	M18	26	16,3	20	29	●
GBM 20X20	679,00	50	M20	28	18,4	20	29	●

Art. Nr.	Prijs €/1000 stuks	Aantal per doos	T.b.v.	K, mm	L, mm	M, mm	T, mm	Kleur
GBMB 03X3	25,40	1000	M3	10	5,5	2,6	3,4	●
GBMB 04X3	25,40	1000	M4	10	7	3,4	3,4	○
GBMB 05X4	32,00	1000	M5	12	8	4,1	4,5	●
GBMB 06X4	39,40	1000	M6	14	10	5	4,6	●
GBMB 08X5	54,40	1000	M8	16	13	6,7	5,7	●
GBMB 10X5	69,40	1000	M10	18	16	8,2	5,8	●
GBMB 12X5	78,90	500	M12	20	18	10	5,8	●
GBMB 14X6	103,00	500	M14	22	20	11,6	6,8	●
GBMB 16X6	113,00	500	M16	24	22	13,7	6,8	●
GBMB 18X6	130,00	250	M18	26	24	15,1	6,9	●
GBMB 20X6	140,00	250	M20	28	26	17,2	6,9	●

METRISCHE PLUGGEN

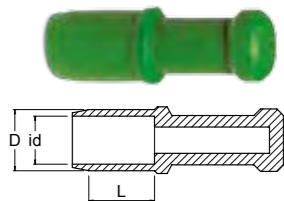

- » Hol voor flexibiliteit en lagere kosten
- » Greep voor makkelijk gebruik
- » Maskeert het begin van de draad

Art. Nr.	Prijs €/1000 stuks	Aantal per doos	T.b.v.	L, mm	D, mm	id, mm	Kleur
GGM 05	51,00	500	M5	4,8	4,5	3,5	●
GGM 06	61,00	500	M6	5,7	5,3	4,2	●
GGM 08	71,00	500	M8	7,8	7,2	5,7	●
GGM 10	128,00	500	M10	8,8	9,1	7,2	●
GGM 12	200,00	250	M12	11,8	11	8,6	●
GGM 16	304,00	200	M16	16,0	14,9	11,7	●
GGM 20	560,00	100	M20	20,0	18,6	14,6	●

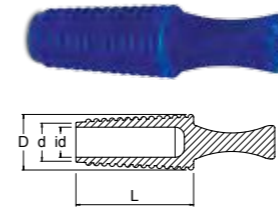

- » Conisch en hol voor flexibiliteit
- » De zachte ribben beschermen de ingang goed
- » Greep voor makkelijk gebruik
- » Voorkomt verfranden bij het begin van de draad

FLENSLOZE PLUGGEN

Art. Nr.	Prijs €/1000 stuks	Aantal per doos	d-D, mm	id, mm	L, mm	Kleur
GKR 00402	56,00	500	2,0-4,0	0	19,0	●
GKR 00604	75,00	500	4,0-6,0	0	25,4	○
GKR 00806	118,00	500	6,0-8,0	2,5	25,4	●
GKR 01008	138,00	500	8,0-10,0	4,1	25,4	●
GKR 01108	125,00	200	8,0-10,3	4,1	25,4	●
GKR 01110	139,00	200	10,3-11,9	6,5	25,4	●
GKR 01210	154,00	200	10,0-12,0	6,5	25,4	●
GKR 01412	181,00	200	12,0-14,0	8,2	25,4	○
GKR 01512	184,00	200	11,9-14,3	8,0	25,4	●
GKR 01614	191,00	200	14,0-16,0	10,4	25,4	●
GKR 01615	189,00	200	14,3-15,9	9,9	25,4	●
GKR 01815	240,00	100	15,9-18,3	11,6	25,4	●
GKR 01816	245,00	100	16,0-18,0	11,5	25,4	●
GKR 01918	280,00	100	18,2-19,0	12,9	25,4	●
GKR 02018	299,00	100	18,0-20,0	12,9	25,4	●
GKR 02219	316,00	100	19,0-22,2	12,9	25,4	●
GKR 02220	323,00	50	20,0-22,5	14,2	25,4	○
GKR 02422	404,00	50	22,5-24,0	16,2	25,4	●
GKR 02522	456,00	50	22,2-25,4	16,0	25,4	●
GKR 02624	516,00	50	24,0-26,0	16,8	25,4	●
GKR 02826	577,00	50	26,0-28,0	16,8	25,4	●
GKR 02925	600,00	50	25,4-28,6	17,0	25,4	●
GKR 03128	652,00	50	28,6-31,7	20,8	25,4	●

FLENSLOZE PLUGGEN, EPDM

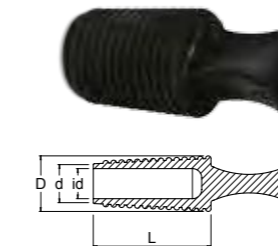

- » Kosten besparend
- » Inzetbaar bij zandstralen
- » Minder hittebestendig dan siliconen rubber, zie pagina 20

Art. Nr.	Prijs €/1000 stuks	Aantal per doos	d-D, mm	id, mm	L, mm
GKRE 00402	43,00	500	2,0-4,0	0	19,0
GKRE 00604	62,00	500	4,0-6,0	0	25,4
GKRE 00806	79,00	500	6,0-8,0	2,5	25,4
GKRE 01008	95,00	500	8,0-10,0	4,1	25,4
GKRE 01110	105,00	200	10,3-11,9	6,5	25,4
GKRE 01210	107,00	200	10,0-12,0	6,5	25,4
GKRE 01412	131,00	200	12,0-14,0	8,2	25,4
GKRE 01512	137,00	200	11,9-14,3	8,0	25,4
GKRE 01614	143,00	200	14,0-16,0	10,4	25,4
GKRE 01615	141,00	200	14,3-15,9	9,9	25,4
GKRE 01816	175,00	100	16,0-18,0	11,5	25,4
GKRE 01918	208,00	100	18,2-19,0	12,9	25,4
GKRE 02018	231,00	100	18,0-20,0	12,9	25,4
GKRE 02220	274,00	50	20,0-22,5	14,2	25,4
GKRE 02522	345,00	50	22,2-25,4	16,0	25,4

MUIZEN STAARTEN

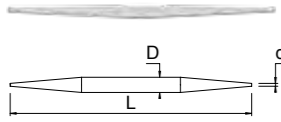

Art. Nr.	Prijs €/1000 stuks	Aantal per doos	D, mm	d, mm	L, mm	Kleur
GMS 079	49,90	1000	2,0	0,6	33,8	bruin
GMS 080	55,20	1000	2,0	0,6	52,8	geel
GMS 083	55,90	1000	2,1	0,8	49,0	rood
GMS 100	62,70	1000	2,5	0,8	52,8	groen
GMS 125	101,75	1000	3,2	1,0	50,8	blauw

- » Een klein staartje van siliconen rubber
- » Voor kleine gaten of andere openingen

CYLINDRISCHE PLUGGEN MET SCHUINE KANT

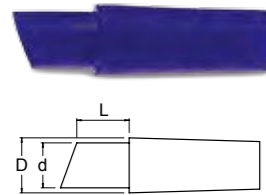

Art. Nr.	Prijs €/1000 stuks	Aantal per doos	D, mm	d, mm	L, mm	Kleur
GG 025022	40,00	1000	3,3	2,5	5	blauw
GG 034043	80,10	1000	4,0	3,4	6,7	geel
GG 043052	91,30	1000	5,2	4,3	7,5	zwart
GG 051072	86,50	1000	6,2	5,1	7,5	groen
GG 069089	107,00	500	8,0	6,9	10,0	oranje
GG 085105	129,00	500	10,4	8,5	13,0	blauw
GG 103123	165,00	200	12,3	10,5	14,5	grijs

- » Cilindrische plug
- » Rand om het begin van het gat te beschermen

MASKEER PLAATJES

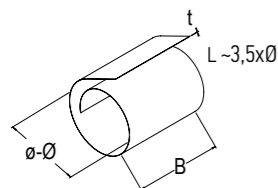

Art. Nr.	Prijs €/meter	ø-Ø, mm	B, mm	t, mm
SH 30	1,50	10-30	40	0,05
SH 60	1,00	30-60	40	0,10
SH 160	1,90	30-60	100	0,10

- » Flexibele maskering voor grote gaten
- » Het blijft mogelijk het gat te gebruiken voor ophanging met een goede aarding
- » Snijkosten, zie pagina 162

CONISCHE KURK PLUGGEN

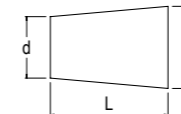

Art. Nr.	Prijs €/1000 stuks	Aantal per doos	d-D, mm	L, mm
KK 01	50,10	1000	8,3/11,1	15,9
KK 02	56,70	500	9,5/12,7	17,5
KK 03	65,80	500	10,7/14,3	19,0
KK 04	72,20	500	11,9/15,9	20,6
KK 05	76,90	200	13,5/17,5	22,2
KK 06	82,80	200	14,7/19,0	23,8
KK 07	88,30	200	15,9/20,6	25,4
KK 08	120,00	100	17,1/22,2	27,0
KK 09	138,00	100	18,6/23,8	28,6
KK 10	195,00	100	19,4/25,4	31,8
KK 11	222,00	100	21,0/27,0	31,8
KK 12	225,00	50	22,6/28,6	31,8
KK 13	229,00	50	24,2/30,2	31,8
KK 14	249,00	50	25,8/31,8	31,8
KK 15	260,00	50	27,4/33,3	31,8
KK 16	263,00	50	27,9/34,9	38,0
KK 17	269,00	50	29,4/36,5	38,0
KK 18	284,00	25	30,9/38,1	38,0
KK 19	313,00	25	32,5/39,7	38,0
KK 20	316,00	25	34,1/41,3	38,0
KK 21	337,00	25	35,7/42,9	38,0
KK 22	439,00	25	37,3/44,5	38,0
KK 23	471,00	25	38,9/46,0	38,0
KK 24	502,00	50	40,5/47,6	38,0
KK 25	537,00	50	42,1/49,2	38,0
KK 26	572,00	50	43,6/50,8	38,0
KK 27	609,00	50	45,2/52,6	38,0
KK 28	646,00	50	46,8/54,0	38,0
KK 29	685,00	25	48,4/55,6	38,0
KK 30	690,00	25	50,0/57,1	38,0
KK 32	831,00	25	53,3/60,2	38,0
KK 34	899,00	25	57,1/63,5	38,0
KK 36	1 023,00	25	60,2/66,7	38,0
KK 38	1 115,00	25	62,7/69,8	38,0
KK 40	1 227,00	20	65,8/73,0	38,0
KK 42	1 332,00	20	69,0/76,2	38,0
KK 44	1 451,00	20	72,2/79,4	38,0
KK 46	1 569,00	15	75,4/82,6	38,0
KK 48	1 687,00	15	78,5/85,7	38,0
KK 50	1 817,00	10	81,7/88,9	38,0
KK 52	1 960,00	10	84,9/92,1	38,0
KK 54	2 088,00	10	88,1/95,3	38,0
KK 56	2 218,00	10	91,2/98,4	38,0
KK 58	2 369,00	10	94,4/101,6	38,0
KK 60	2 525,00	10	97,6/104,8	38,0

- » Een alternatief als ander materiaal niet kan worden ingezet
- » Natuurlijk materiaal

GERIBBELDE SILICONEN RUBBEREN SLANG

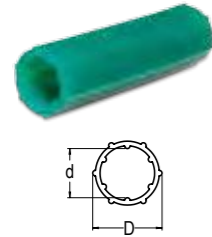

Art. Nr.	Prijs €/1000 stuks	Aantal per doos	L, mm	d/D, mm	Kleur
SSR 0306X30	71,80	1000	30	2,7X5,3	●
SSR 0408X35	94,70	500	35	3,6X7,0	●
SSR 0510X40	125,60	500	40	4,6X9,0	●
SSR 0612X45	178,80	200	45	5,4X11,0	●
SSR 0814X50	219,80	200	50	7,1X13,0	●
SSR 1016X60	303,30	100	60	8,9X15,2	●

- » Lage weerstand zorgt voor makkelijk gebruik
- » Verkrijgbaar op rol en voorgesneden op standaard lengte
- » Voor gaten en assen

BUDGET MASKERING, GATEN

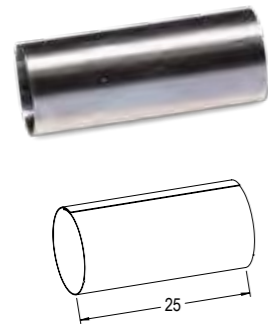

Art. Nr.	Prijs €/1000 stuks	Aantal per doos	T.b.v.
SH 04	17,00	20000	M4
SH 05	18,00	12000	M5
SH 06	19,00	12000	M6
SH 08	20,50	7500	M8
SH 10	21,50	4500	M10
SH 12	22,50	3000	M12

- » Maskering voor metrische gaten
- » Gemaakt van dun verenstaal
- » Het blijft mogelijk het gat te gebruiken voor ophanging met een goede aarding
- » Goedkope oplossing

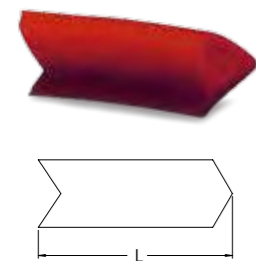

Art. Nr.	Prijs €/1000 stuks	Aantal per doos	T.b.v.	L, mm	Kleur
GCH 06	55,20	1000	M6	20	●
GCH 08	65,60	500	M8	20	●
GCH 10	89,20	500	M10	25	●
GCH 12	110,80	500	M12	25	●

- » Siliconen schuim rubber
- » Primair ontworpen voor metrische draad
- » Gesneden van geëxtrudeerd materiaal
- » Goedkope oplossing

NIET-VOORRAADARTIKELEN, GATEN

In dit gedeelte staan oude producten, vaak vervangen door een nieuw ontworpen en effectiever product. In sommige situaties kan het zijn dat het oude product beter voldoet en aangezien we de gereedschappen hebben om ze te produceren kunnen ze wel besteld worden. Sommige zijn nog op voorraad, voor afmetingen of voorraad, zie www.hangon.co of neem contact met ons op!



» 125 maten beschikbaar van de pull plug (GD)



» 10 maten beschikbaar van de conische flens pluggen (GKF)



» 28 maten beschikbaar van de flens kappen (GF)



» 8 maten beschikbaar van de flens pluggen (GKB, GKBS)



» 9 maten beschikbaar van de eenzijdig conische flens pluggen (GEKB)



» 18 maten beschikbaar van de buis pluggen (GR)

MASKERING VOOR ASSEN

- 132 KAPPEN MET GRIPRING
- 133 KAPPEN MET GRIPRING EN FLENSRAND / SCHROEFDRAAD KAPPEN MET GRIPRING
- 134 KAPPEN MET GRIPRING, EPDM / KAPPEN VOOR SMEERNIPPEL / MASKEREN EN OPHANGEN TEGELIJKERTIJD, METRISCHE BOUTEN
- 135 PAPIEREN HULZEN / CONISCHE PAPIEREN PLUGGEN / RECHTE PAPIEREN KAPPEN
- 136 KAPPEN
- 138 KAPPEN, EPDM / VLAKKSTEKKER KAPPEN / PRINTPLAAT KAPPEN
- 139 SILICONEN RUBBEREN SLANG / STARTUBE
- 140 GERIBBELDE SILICONEN RUBBEREN SLANG / SILICONEN SCHUIMRUBBEREN PROFIEL
- 141 U-PROFIELEN / SNIJTANG / MASKEERHULPMIDDEL
- 142 BUDGET MASKERING, ASSEN
- 143 NIET-VOORRAAD ARTIKELEN, ASSEN

KAPPEN MET GRIPRING

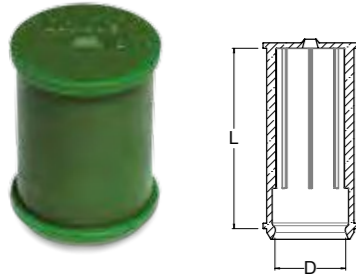

Art. Nr.	Prijs €/1000 stuks	Aantal per doos	T.b.v.	L, mm	D, mm	Kleur
GAP 04X20	64,00	500	M4	20	3,2	○
GAP 05X25	79,00	500	M5	25	4,2	●
GAP 05X50	122,00	200	M5	50	4,2	●
GAP 06X11,5	78,00	500	M6	11,5	5,2	●
GAP 06X14	83,00	500	M6	14	5,2	●
GAP 06X18	92,00	500	M6	18	5,2	●
GAP 06X25	114,00	500	M6	25	5,2	●
GAP 06X50	185,00	200	M6	50	5,2	●
GAP 08X25	118,00	500	M8	25	7,2	●
GAP 08X50	222,00	200	M8	50	7,2	●
GAP 10X15	125,00	500	M10	15	9,2	●
GAP 10X25	158,00	200	M10	25	9,2	●
GAP 10X40	208,00	100	M10	40	9,2	●
GAP 10X50	246,00	100	M10	50	9,2	●
GAP 12X25	180,00	200	M12	25	11,2	●
GAP 12X50	278,00	100	M12	50	11,2	●
GAP 14X25	202,00	200	M14	25	13,2	●
GAP 14X50	324,00	100	M14	50	13,2	●
GAP 16X25	225,00	100	M16	25	15,2	●
GAP 16X50	360,00	50	M16	50	15,2	●
GAP 18X25	248,00	50	M18	25	17,2	●
GAP 18X50	395,00	25	M18	50	17,2	●
GAP 20X25	271,00	50	M20	25	19,2	●
GAP 20X50	431,00	25	M20	50	19,2	●
GAP 20X70	554,00	25	M20	70	19,2	●
GAP 22X25	288,00	100	M22	25	21,2	●
GAP 22X50	439,00	50	M22	50	21,2	●
GAP 30X25	369,00	50		25	29,5	●
GAP 30X50	718,00	25		50	29,5	●
GAP 32X30	600,00	50		30	31,0	●
GAP 33X46	813,00	25		46	32,0	●
GAP 35X50	830,00	25		50	34,5	●
GAP 40X50	842,00	20		50	39,5	●
GAP 50X50	1 184,00	10		50	49,5	●

- » Makkelijk aan te brengen en te verwijderen
- » Opgesloten lucht kan via ventiel ontsnappen
- » Kappen worden gestabiliseerd door interne ribben
- » Greep om eenvoudig te verwijderen

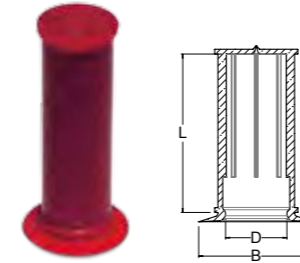

- » Zelfde eigenschappen als standaard GAP
- » Flens functie toegevoegd



- » Ideaal voor e-coating
- » Strak ontwerp
- » Geribbeld voor betere aansluiting
- » Greep om eenvoudig te verwijderen

KAPPEN MET GRIPRING EN FLENSRAND

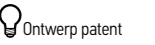

Art. Nr.	Prijs €/1000 stuks	Aantal per doos	T.b.v.	L, mm	D, mm	B, mm	Kleur
GAP 04X20 B	80,00	500	M4	20	3,2	9	○
GAP 05X25 B	73,00	500	M5	25	4,2	10	●
GAP 05X50 B	102,00	200	M5	50	4,2	10	●
GAP 06X25 B	102,00	500	M6	25	5,2	12	●
GAP 06X50 B	145,00	200	M6	50	5,2	12	●
GAP 08X25 B	152,00	200	M8	25	7,2	16	●
GAP 08X50 B	232,00	200	M8	50	7,2	16	●
GAP 10X25 B	178,00	200	M10	25	9,2	20	●
GAP 10X50 B	271,00	100	M10	50	9,2	22	●
GAP 12X25 B	203,00	200	M12	25	11,2	22	●
GAP 12X50 B	309,00	100	M12	50	11,2	24	●
GAP 14X25 B	226,00	100	M14	25	13,2	22	●
GAP 14X50 B	345,00	100	M14	50	13,2	28	●
GAP 16X25 B	259,00	100	M16	25	15,2	30	●
GAP 16X50 B	390,00	50	M16	50	15,2	30	●
GAP 18X25 B	282,00	50	M18	25	17,2	30	●
GAP 18X50 B	427,00	25	M18	50	17,2	34	●
GAP 20X25 B	316,00	50	M20	25	19,2	37	●
GAP 20X50 B	473,00	25	M20	50	19,2	36	●
GAP 30X50 B	778,00	25		50	29,5	39	●
GAP 35X50 B	722,00	25		50	34,5	46	●
GAP 40X50 B	1 029,00	20		50	39,5	50	●
GAP 50X50 B	1 288,00	10		50	49,5	60	●
GAP 52,5X50 B	1 985,00	10		50	51,5	86	○

SCHROEFDRAAD KAPPEN MET GRIPRING

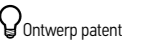

Art. Nr.	Prijs €/1000 stuks	Aantal per doos	T.b.v.	L, mm	D, mm	Kleur
GAP 06X25 T	123,10	500	M6	25	6	●
GAP 06X50 T	156,00	200	M6	50	6	●
GAP 08X25 T	141,90	500	M8	25	8	●
GAP 08X50 T	178,00	200	M8	50	8	●
GAP 10X25 T	170,90	200	M10	25	10	●
GAP 10X50 T	224,00	100	M10	50	10	●
GAP 12X25 T	180,00	200	M12	25	12	●
GAP 12X50 T	278,00	100	M12	50	12	●
GAP 14X50 T	360,00	100	M14	50	14	●
GAP 16X50 T	407,00	50	M16	50	16	●
GAP 18X50 T	454,00	50	M18	50	18	●
GAP 20X50 T	502,00	25	M20	50	20	●

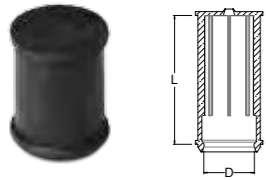

- » Kosten efficiënt
- » Geschikt voor stralen
- » Minder hittebestendig dan siliconen rubber, zie pagina 20

KAPPEN MET GRIPRING, EPDM

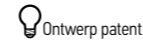

Art. Nr.	Prijs €/1000 stuks	Aantal per doos	T.b.v.	L, mm	D, mm
GAPE 05X25	50,60	500	M5	25	4,2
GAPE 06X25	81,20	500	M6	25	5,2
GAPE 08X25	95,00	500	M8	25	7,2
GAPE 10X25	109,00	200	M10	25	9,2
GAPE 12X25	124,00	200	M12	25	11,2
GAPE 14X25	140,00	200	M14	25	13,2
GAPE 16X25	155,00	100	M16	25	15,2
GAPE 18X25	172,00	50	M18	25	17,2
GAPE 20X25	188,00	50	M20	25	19,2
GAPE 22X25	205,00	100	M22	25	21,2

KAPPEN VOOR SMEERNIPPEL

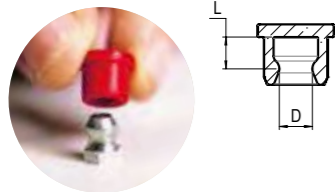

- » Past op standaard smeernippel

MASKEREN EN OPHANGEN, METRISCHE BOUTEN

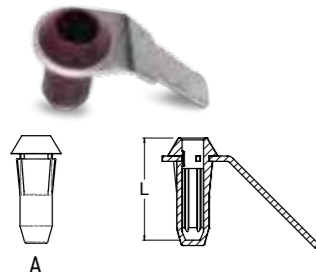

Art. Nr.	Prijs €/stuk	Aantal per doos	T.b.v.	L, mm	Kleur
GHA 08	0,50	200	M8		Geel
GHA 08 A	0,20	500	M8	28,5	Geel
GHA 10	0,55	200	M10		Bruin
GHA 10 A	0,23	250	M10	28,5	Bruin
GHA 12	0,59	100	M12		Rood
GHA 12 A	0,25	250	M12	28,5	Rood

- » Ophangen en maskeren tegelijkertijd
- » Voor metrische bouten
- » Aarding verzekerd
- » Past in het BHL systeem
- » Maskering GHA xx A wordt apart verkocht

PAPIEREN HULZEN

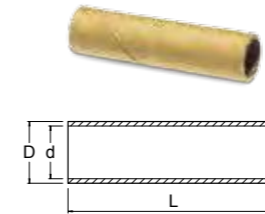

- » Papieren hulzen om makkelijk te maskeren
- » Natuurlijk materiaal

CONISCHE PAPIEREN PLUGGEN

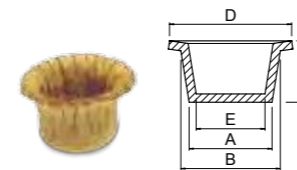

- » Maskeer pluggen van papier
- » Natuurlijk materiaal

RECHTE PAPIEREN KAPPEN

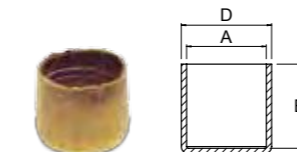

- » Maskeer kap van papier
- » Natuurlijk materiaal

Art. Nr.	Prijs €/1000 stuks	Aantal per doos	T.b.v.	L, mm	d, mm	D, mm
TU M5 25	30,50	12000	M5	25	5,0	6,0
TU M5 50	53,50	6000	M5	50	5,0	6,0
TU M6 35	34,50	11000	M6	35	6,0	7,0
TU M6 70	65,00	5500	M6	70	6,0	7,0
TU M8 35	37,50	8000	M8	35	8,0	9,0
TU M8 70	69,00	4000	M8	70	8,0	9,0
TU M10 40	40,50	9000	M10	40	10,0	11,7
TU M10 80	78,50	4500	M10	80	10,0	11,7
TU M12 40	40,50	6600	M12	40	12,0	13,3
TU M12 80	78,50	3300	M12	80	12,0	13,3
TU M16 40	44,50	4200	M16	40	16,0	17,3
TU M16 80	86,00	2100	M16	80	16,0	17,3
TU M20 50	61,00	2200	M20	50	20,0	21,3
TU M20 100	123,00	1100	M20	100	20,0	21,3
TU M24 50	68,50	1600	M24	50	24,0	25,3
TU M24 100	138,00	800	M24	100	24,0	25,3

Art. Nr.	Prijs €/1000 stuks	Aantal per doos	T.b.v.	A, mm	B, mm	C, mm	D, mm	E, mm
TP M10	39,00	30000	M10	7,7	9,0	7,0	14,0	6,5
TP M12	47,50	22000	M12	10,0	12,0	7,4	15,0	8,2
TP M14	46,00	18000	M14	11,8	14,4	8,0	18,0	9,8
TP M16	97,50	9500	M16	13,2	15,9	9,9	22,4	11,8
TP M20	82,50	13000	M20	16,8	18,9	10,0	25,0	15
TP M24	126,00	7200	M24	19,8	23,0	13,5	28,5	18

Art. Nr.	Prijs €/1000 stuks	Aantal per doos	A, mm	B, mm	C, mm
SC S 011	43,90	22000	7,7	11,0	8,9
SC S 026	45,00	25000	9,0	9,5	10,2
SC S 041	68,50	12500	11,9	13,0	13,1
SC S 034	95,00	8000	15,2	13,9	16,4
SC S 035	220,00	4000	24,3	21,7	25,5
SC S 055	600,00	1800	37,1	34,0	38,3

KAPPEN

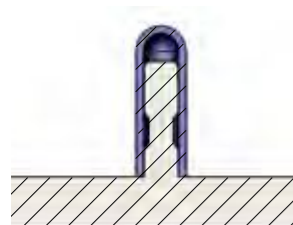
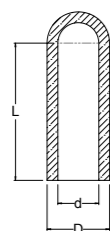

Art. Nr.	Prijs €/1000 stuks	Aantal per doos	d, mm	D, mm	L, mm	Kleur
GA 0035X050	39,00	1000	0,9	3,4	12,7	○
GA 0062X075	32,50	1000	1,6	3,8	19,1	●
GA 0070X100	38,50	1000	1,8	4,0	25,4	●
GA 0080X075	35,00	1000	2,0	5,0	19,1	●
GA 0093X075	39,50	1000	2,4	5,0	19,1	●
GA 0100X050	31,00	1000	2,5	5,1	12,7	●
GA 0100X100	43,80	1000	2,5	5,1	25,4	●
GA 0109X050	28,00	1000	2,8	5,8	12,7	●
GA 0109X075	38,00	1000	2,8	5,4	19,1	●
GA 0125X050	33,00	1000	3,2	5,8	12,7	●
GA 0125X100	48,50	1000	3,2	5,8	25,4	●
GA 0140X050	35,00	1000	3,6	6,6	12,7	○
GA 0140X100	51,50	1000	3,6	6,6	25,4	○
GA 0148X050	36,50	1000	3,8	6,8	12,7	●
GA 0148X0750	44,00	1000	3,8	6,8	19,1	●
GA 0148X100	52,50	1000	3,8	6,8	25,4	●
GA 0156X050	37,50	1000	4,0	7,0	12,7	●
GA 0156X100	55,00	1000	4,0	7,0	25,4	●
GA 0172X050	39,00	1000	4,4	7,4	12,7	●
GA 0172X100	57,50	1000	4,4	7,4	25,4	●
GA 0172X150	75,50	500	4,4	7,4	38,0	●
GA 0180X100	59,00	1000	4,6	6,8	25,4	●
GA 0187X050	41,00	1000	4,7	7,7	12,7	○
GA 0187X075	50,20	1000	4,7	7,8	19,1	○
GA 0187X100	61,00	1000	4,7	7,7	25,4	○
GA 0197X050	42,00	1000	5,0	8,0	12,7	●
GA 0218X100	66,50	500	5,5	8,5	25,4	●
GA 0223X075	55,90	1000	5,7	8,7	19,1	●
GA 0223X100	67,50	500	5,7	8,7	25,4	●
GA 0223X150	88,50	500	5,7	8,7	38,0	●
GA 0234X0500	46,00	1000	5,9	9,0	12,7	●
GA 0234X100	69,50	500	5,9	8,9	25,4	●
GA 0234X150	91,50	500	5,9	8,9	38,0	●
GA 0250X100	72,50	500	6,4	9,4	25,4	●
GA 0260X100	75,00	500	6,6	9,6	25,4	●
GA 0281X100	78,50	200	7,1	10,1	25,4	●
GA 0295X050	55,50	1000	7,5	10,5	12,7	●
GA 0295X0750	67,00	500	7,5	10,5	19,1	●
GA 0295X100	81,50	200	7,5	10,5	25,4	●
GA 0295X150	107,00	200	7,5	10,5	38,0	●
GA 0312X100	84,50	200	7,9	10,9	25,4	○
GA 0312X150	112,00	200	7,9	10,9	38,0	●
GA 0340X100	90,00	200	8,6	11,6	25,4	●
GA 0355X150	122,00	200	9,0	12,0	38,0	●

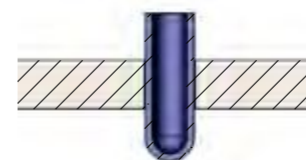

Art. Nr.	Prijs €/1000 stuks	Aantal per doos	d, mm	D, mm	L, mm	Kleur
GA 0366X150	125,00	200	9,3	12,3	38,0	●
GA 0375X075	81,00	500	9,5	12,6	19,1	●
GA 0375X100	97,00	200	9,5	12,5	25,4	●
GA 0375X150	128,00	200	9,5	12,5	38,0	●
GA 0406X100	104,00	200	10,3	13,3	25,4	●
GA 0437X100	111,00	200	11,1	14,1	25,4	●
GA 0456X150	149,00	200	11,6	14,2	38,0	○
GA 0468X100	117,00	200	11,9	14,9	25,4	○
GA 0468X150	150,00	200	11,9	14,9	38,0	○
GA 0480X150	137,00	200	12,2	15,2	38,0	●
GA 0500X150	143,00	100	12,7	15,6	38,0	●
GA 0535X150	170,00	100	13,6	16,2	38,0	●
GA 0562X080	118,00	250	14,3	17,3	20,3	○
GA 0562X150	170,00	100	14,3	17,3	38,0	○
GA 0600X150	190,00	100	15,2	18,0	38,0	○
GA 0625X150	181,00	100	15,9	18,9	38,0	○
GA 0625X250	280,00	50	15,9	18,9	63,5	○
GA 0687X062	127,00	50	17,4	20,4	15,9	○
GA 0687X100	163,00	100	17,4	20,5	25,4	○
GA 0687X150	201,00	50	17,4	20,4	38,0	○
GA 0730X150	215,00	50	18,5	21,5	38,0	○
GA 0750X150	221,00	50	19,1	22,1	38,0	○
GA 0750X350	430,00	25	19,1	22,1	88,9	○
GA 0780X150	232,00	50	19,8	22,8	38,0	○
GA 0812X150	249,00	50	20,6	23,6	38,0	○
GA 0875X1000	207,00	100	22,2	25,3	25,4	○
GA 0875X150	268,00	50	22,2	25,2	38,0	○
GA 0937X150	286,00	50	23,8	26,8	38,0	○
GA 0970X150	298,00	25	24,6	27,6	38,0	○
GA 0970X400	608,00	25	24,6	27,6	101,6	○
GA 1000X150	309,00	25	25,4	28,4	38,0	○
GA 1000X200	372,00	25	25,4	28,4	50,8	○
GA 1062X150	323,00	25	27,0	30,0	38,0	○
GA 1062X200	395,00	25	27,0	30,0	50,8	○
GA 1125X150	347,00	25	28,6	31,6	38,0	○
GA 1187X150	368,00	25	30,1	33,1	38,0	○
GA 1250X150	389,00	25	31,8	34,8	38,0	○
GA 1350X175	467,00	25	34,3	37,3	44,5	○
GA 1380X100	348,00	25	35,1	38,1	25,4	○
GA 1500X100	384,00	25	38,1	41,1	25,4	○
GA 1500X175	525,00	20	38,1	41,1	44,5	○
GA 1625X200	624,00	10	41,3	44,3	50,8	○
GA 1750X200	680,00	10	44,5	47,5	50,8	○
GA 1875X200	738,00	10	47,6	50,6	50,8	○
GA 2000X100	574,00	25	50,8	53,8	25,4	○
GA 2000X200	798,00	10	50,8	53,8	50,8	○
GA 2105X200	837,00	10	53,5	56,5	50,8	○

- » Standaard kappen
- » Standaard programma ruimschoots aanwezig
- » Kan ook worden gebruikt in gaten
- » Voor meer afmetingen zie www.hangon.co

KAPPEN, EPDM

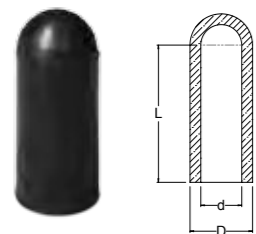

- » Kosten effectief
- » Inzetbaar bij zandstralen
- » Minder hittebestendig dan siliconen rubber, zie pagina 20

Art. Nr.	Prijs €/1000 stuks	Aantal per doos	d, mm	D, mm	L, mm
GAE 0100X100	36,40	1000	2,5	5,1	25,4
GAE 0140X100	41,00	1000	3,6	6,6	25,4
GAE 0148X100	42,20	1000	3,8	6,8	25,4
GAE 0180X100	46,10	1000	4,6	6,8	25,4
GAE 0223X100	51,70	500	5,7	8,7	25,4
GAE 0234X100	53,00	500	5,9	8,9	25,4
GAE 0295X100	61,40	200	7,5	10,5	25,4
GAE 0375X100	72,80	200	9,5	12,5	25,4
GAE 0406X100	77,20	200	10,3	13,3	25,4
GAE 0456X150	111,00	200	11,6	14,2	38,0
GAE 0625X150	147,00	100	15,9	18,9	38,0
GAE 0687X150	161,00	50	17,4	20,4	38,0
GAE 0750X150	176,00	50	19,1	22,1	38,0
GAE 0812X150	191,00	50	20,6	23,6	38,0
GAE 0970X150	230,00	25	24,6	27,6	38,0

VLAKSTEKKER KAPPEN

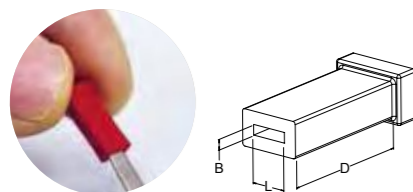

Art. Nr.	Prijs €/1000 stuks	Aantal per doos	L x B, mm	D, mm	Kleur
GAF 28X08	31,00	1000	2,8X0,8	11,0	Red
GAF 48X08	35,00	1000	4,8X0,8	11,0	Blue
GAF 63X08	39,00	1000	6,3X0,8	11,0	Yellow

- » Speciale kappen voor platte connectors
- » Greepje om eenvoudig te verwijderen

PRINTPLAAT KAPPEN

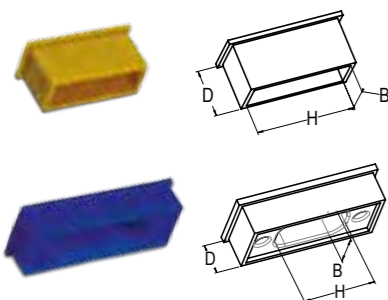

Art. Nr.	Prijs €/1000 stuks	Aantal per doos	B, mm	D, mm	H, mm	Kleur
GAR 14X15,5X12,5	102,00	250	14	12,5	15,5	Orange
GAR 23X7,5X11	97,00	500	7,5	11	23	Brown
GAR 42X7,5X10	120,00	250	7,5	10	42	Yellow

Art. Nr.	Prijs €/1000 stuks	Aantal per doos	B, mm	D, mm	H, mm	Kleur
GAR 9	226,00	250	9,5	7,4	17,8	Green
GAR 15	259,00	200	9,5	7,4	26	Blue
GAR 25	314,00	200	9,5	7,4	39,8	Grey

- » Past op standaard printplaat connectors
- » Zie www.hangon.co voor gedetailleerde tekeningen

SILICONEN RUBBEREN SLANG

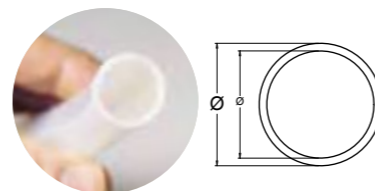

Art. Nr.	Prijs €/meter	ø/Ø, mm	Rol lengte, m
SS 01/03	0,80	1/3	25
SS 02/04	0,95	2/4	25
SS 03/06	1,15	3/6	25
SS 04/07	1,35	4/7	25
SS 05/08	1,60	5/8	25
SS 06/09	1,75	6/9	25
SS 07/10	1,95	7/10	25
SS 08/11	2,25	8/11	25
SS 09/12	2,40	9/12	25
SS 10/13	2,70	10/13	25
SS 11/14	2,75	11/14	25
SS 12/15	3,00	12/15	25
SS 13/16	3,00	13/16	25
SS 14/18	4,65	14/18	25
SS 15/19	4,80	15/19	25
SS 16/20	5,35	16/20	25
SS 17/21	5,60	17/21	25
SS 18/22	5,70	18/22	25
SS 19/23	6,30	19/23	25
SS 20/24	6,60	20/24	25
SS 22/26	7,55	22/26	25
SS 24/28	8,10	24/28	25
SS 25/29	8,55	25/29	25
SS 26/30	9,50	26/30	25
SS 30/34	10,30	30/34	25
SS 35/38	12,25	35/38	25
SS 40/43	14,00	40/43	25
SS 45/48	15,50	45/48	25
SS 50/53	14,50	50/53	25

- » Siliconen rubberen slang geleverd op rol of in stukjes gesneden
- » Maattoleranties voor geëxtrudeerde producten groter dan bij geperste onderdelen
- » Snijkosten, zie pagina 162

STARTUBE

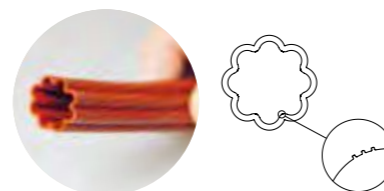

Art. Nr.	Prijs €/meter	Rol lengte, m	T.b.v. Ø, mm	Kleur
SSF 03/05	1,30	25	3-5	Red
SSF 05/07	1,40	25	5-7	Yellow
SSF 07/09	2,25	25	7-9	White
SSF 09/11	3,60	25	9-11	Blue
SSF 11/13	4,70	25	11-13	Green
SSF 13/17	6,25	25	13-17	Red
SSF 15/20	7,20	25	15-20	White
SSF 17/22	7,90	25	17-22	White
SSF 23/28	12,60	10	23-28	Brown
SSF 29/35	17,55	5	29-35	Grey
SSF 36/45	25,30	5	36-45	Black

- » De specifieke vorm zorgt voor lage wrijving
- » Past op meerdere diameters
- » Geleverd op rol of in stukjes gesneden
- » Snijkosten, zie pagina 162

GERIBBELDE SILICONEN RUBBEREN SLANG

Ontwerp patent



- » Lage weerstand zorgt voor makkelijk gebruik
- » Verkrijgbaar op rol en voorgesneden op standaard lengte
- » Voor gaten en assen
- » Snijkosten, zie pagina 162

Art. Nr.	Prijs €/1000 stuks	Aantal per doos	L, mm	d/D, mm	Kleur
SSR 0306X30	71,80	1000	30	2,7X5,3	●
SSR 0408X35	94,70	500	35	3,6X7,0	●
SSR 0510X40	125,60	500	40	4,6X9,0	●
SSR 0612X45	178,80	200	45	5,4X11,0	●
SSR 0814X50	219,80	200	50	7,1X13,0	●
SSR 1016X60	303,30	100	60	8,9X15,2	●

Art. Nr.	Prijs €/meter	Rol lengte, m	d/D, mm	Kleur
SSR 0306	0,78	25	2,7X5,3	●
SSR 0408	1,33	25	3,6X7,0	●
SSR 0510	1,95	25	4,6X9,0	●
SSR 0612	2,90	25	5,4X11,0	●
SSR 0814	3,45	25	7,1X13,0	●
SSR 1016	4,25	25	8,9X15,2	●

SILICONEN SCHUIMRUBBEREN PROFIELEN

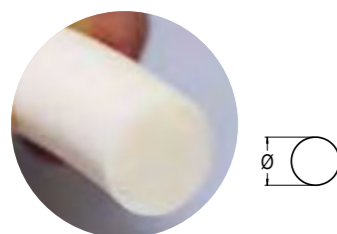

- » Flexibel materiaal, past in verschillende openingen
- » Geleverd op rol of in stukjes geknipt
- » Verkrijgbaar in ronde of vierkante vorm
- » Snijkosten, zie pagina 162

Art. Nr.	Prijs €/meter	Rol lengte, m	Ø, mm
SP 020	0,55	25	2
SP 030	0,65	25	3
SP 040	0,80	25	4
SP 050	1,10	25	5
SP 060	1,65	25	6
SP 070	1,95	25	7
SP 080	2,55	25	8
SP 090	3,00	25	9
SP 100	3,60	25	10
SP 120	4,20	25	12
SP 160	8,05	25	16
SP 180	8,60	25	18
SP 200	9,25	25	20
SP 250	12,25	25	25
SP 300	21,00	25	30

Art. Nr.	Prijs €/meter	Rol lengte, m	a x a, mm
SP 100-100	4,10	25	10 X 10
SP 120-120	4,90	25	12 X 12
SP 200-200	17,10	25	20 X 20



U-PROFIELEN

Art. Nr.	Prijs €/meter	Rol lengte, m	A, mm	H, mm	B, mm
SU 010050	0,95	25	1,0	5	2
SU 010100	2,85	25	1,0	10	3
SU 012050	1,50	25	1,2	5	2
SU 012060	1,70	25	1,2	6	2
SU 015100	3,05	25	1,5	10	3
SU 015150	3,40	25	1,5	15	3
SU 020100	1,90	25	2,0	10	3
SU 020130	3,40	25	2,0	13	3
SU 030100	3,40	25	3,0	10	3

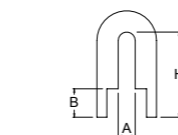

- » Een product gemaakt om randen te maskeren
- » Geleverd op rol of in stukjes gesneden
- » Schaduw flens (B) voorkomt verfranden
- » Kosten voor snijden, zie pagina 162

SNIJTANG

Art. Nr.	Prijs €/stuk
SK 70	19,50



- » Snijtang voor slang en profielen

MASKEERHULPMIDDEL

Art. Nr.	Prijs €/stuk
PUSHER 1	5,00



- » Hulpmiddel om maskeer producten in gaten te drukken
- » Tijdsbesparend en verhoogt de nauwkeurigheid

BUDGET MASKERING, ASSEN

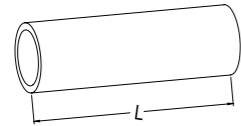

Art. Nr.	Prijs €/1000 stuks	Aantal per doos	T.b.v.	L, mm	Kleur
GCA 03	36,10	1000	M3	20	●
GCA 04	37,80	1000	M4	20	○
GCA 05	46,60	1000	M5	25	●
GCA 06	53,00	1000	M6	30	●
GCA 08	73,50	500	M8	35	●
GCA 10	91,60	200	M10	40	●
GCA 12	118,70	200	M12	45	●

- » Siliconen rubber
- » Primair ontwikkeld voor metrische draad
- » Gesneden van geëxtrudeerd materiaal
- » Goedkope oplossing

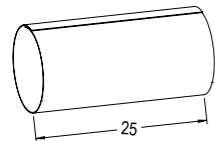

Art. Nr.	Prijs €/1000 stuks	Aantal per doos	T.b.v.
SA 04	17,00	20000	M4
SA 05	18,00	12000	M5
SA 06	19,00	8000	M6
SA 08	20,50	6500	M8
SA 10	21,50	4000	M10
SA 12	22,50	3000	M12

- » Maskering van metrische assen
- » Gemaakt van dun verenstaal
- » Het gat blijft te gebruiken voor ophanging met een goede aarding
- » Goedkope oplossing

NIET-VOORRAAD ARTIKELEN, ASSEN

In dit gedeelte staan oude producten, vaak vervangen door een nieuw ontworpen en effectiever product. In sommige situaties kan het zijn dat het oude product beter voldoet en aangezien we de gereedschappen hebben om ze te produceren kunnen ze wel besteld worden. Sommige zijn nog op voorraad, voor afmetingen of voorraad, zie www.hangon.co of neem contact met ons op!



» 55 maten beschikbaar van siliconen kappen vlak (GAA)



» 82 afmetingen beschikbaar van de EZY kappen (GAL)

HANGON TEST PLAATJES MET BESCHERMENDE FOLIE

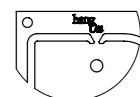
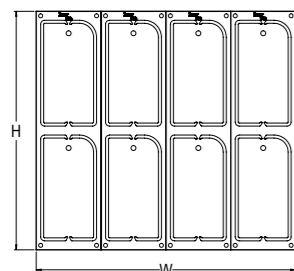

Art. Nr.	Prijs €/	Aantal sets	Plaatjes	WxHxD, mm	g/set	Materiaal
	set	per doos	per set			
KOP 50X100 2A	0,55	200	2	65X239X0,8	30	Alu 5005
KOP 50X100 4A	1,08	100	4	130X239X0,8	60	Alu 5005
KOP 50X100 8A	2,08	50	8	260X239X0,8	120	Alu 5005
KOP 50X100 2S	0,54	200	2	65X239X0,8	86	Staal DC 01
KOP 50X100 4S	0,96	100	4	130X239X0,8	172	Staal DC 01
KOP 50X100 8S	1,80	50	8	260X239X0,8	344	Staal DC 01
KOP 75X150 2A	1,01	100	2	90X339X0,8	61	Alu 5005
KOP 75X150 4A	1,92	50	4	180X339X0,8	122	Alu 5005
KOP 75X150 8A	3,79	25	8	360X339X0,8	244	Alu 5005
KOP 100X150 2A	1,24	75	2	115X339X0,8	80	Alu 5005
KOP 100X150 6A	3,54	25	6	330X339X0,8	240	Alu 5005

- » PE folie beschermt A-kant tegen roest, krassen en vingerafdrukken
- » Door de ronde hoek rechtsboven is het plaatje herkenbaar als A en B kant
- » Geen rand effecten met verf opbouw dankzij de ruimte tussen rand en plaatje
- » Geen ophangmerktekens doordat de plaatjes horizontaal of verticaal in de plaat hangen
- » Standaard plaatjes beschikbaar in 2, 4, 6 of 8 stuks per plaat
- » Geschikt voor kwaliteitsnormen
- » Mogelijkheid om eigen logo op te nemen in plaatje
- » Gebruiksvriendelijke verpakking

KLEUR TEST PLAATJES

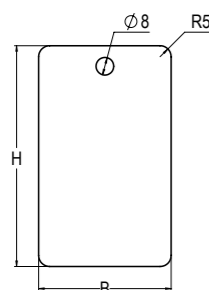

Art. Nr.	Prijs €/1000 stuks	Aantal sets per doos	BxH, mm
PP 60X100	265,00	100	60X100
PP 100X150	490,00	100	100X150
PP 100X220	700,00	100	100X220

- » Plaatjes voor kleur vergelijking
- » Ronde hoeken
- » Licht van gewicht, daardoor makkelijk per post te versturen
- » Veren staal, makkelijk over ronde vormen te buigen
- » Dikte 0,10 mm

HULSHANGER VOOR KLEUR TEST PLAATJES

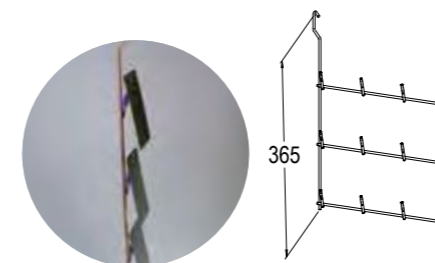

Art. Nr.	Prijs €/stuk	Aantal plaatjes per hanger
PPHP 3	4,50	3
PPHP 6	7,60	6
PPHP 9	10,60	9
PPHP 12	12,70	12

- » Hulshanger ontworpen voor kleur testplaatjes
- » Verkrijgbaar voor 3, 6, 9 of 12 kleur testplaatjes
- » De inserts HH P12+HH G4 passen in de hulshanger (zie pagina 89)

IDENTIFICERINGSPLAATJES

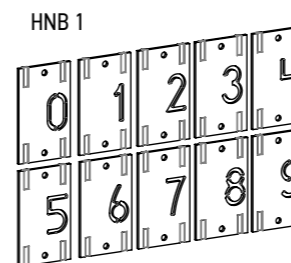

Art. Nr.	Prijs €/set	Aantal/set	Plaatjes genummerd van
HNB 1	5,40	10	0-9
HNB 2	39,00	100	00-99

Art. Nr.	Prijs €/set	Aantal/set	Plaatjes aanduiding
HNB S 0-9	5,40	10	0-9
HNB S A-Z	5,40	10	A-Z

Voorbeeld:
HNB S-3 – 10 stuks plaatjes met cijfer 3
HNB S-R – 10 stuks plaatjes met letter R

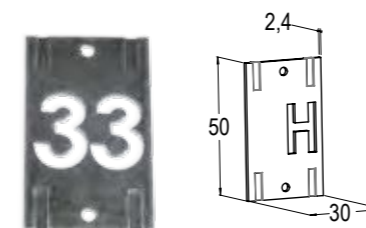

- » Identificatie plaatjes voor hanger
- » Beschikbaar in cijfers en letters 0-99 en A-Z, wat oneindige mogelijkheden biedt
- » Cijfers verkrijgbaar als set van 0-9 of per cijfer
- » Plaatjes hebben als afmeting 30x50 mm en zijn ontworpen met oplasmogelijkheid





AFSTANDSHOUDERS - RUBBER

Art. Nr.	Prijs €/1000 stuks	Aantal per doos	LxBxd, mm	Kleur
ML 50X50	55,00	1000	50X50X0,5	○

- » Oppervlakte bescherming van gecoate producten
- » SBR rubberen afstandhouder met tweezijdig ribbelpatroon, zie blz. 20-21



AFSTANDHOUDERS - ANTISLIP

Art. Nr.	Prijs €/1000 stuks	Aantal per doos	LxBxd, mm	Kleur
MLF 50X25X3	19,70	2000	50X25X3	●

- » Krachtige antislip afstandhouders
- » Sterke frictie aan beide zijden
- » Voorkomt dat producten gaan schuiven



AFSTANDHOUDERS - KURK

Art. Nr.	Prijs €/1000 stuks	Aantal per doos	LxB, mm	d, mm
DKK 18184	11,00	6000	18X18	4
DKK 202010	28,50	4500	20X20	10
DKK 202014	36,50	3000	20X20	14

- » Gemaakt van natuurkurk met 2 mm schuim materiaal aan een zijde
- » Fixeer het product door lichte druk op de kurk waardoor het schuim vacumeert



BESCHERMINGSTAPE

Art. Nr.	Prijs €/mm breedte	Lengte van de rol in meters
TST	0,10	33

- » TST is een verwijderbare beschermingstape van PVC voor gevoelige oppervlakten
- » TST heeft als opdruk "Removable"
- » Wordt op de door u gewenste maat gesneden

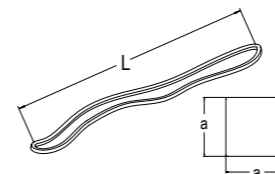

ELASTISCHE BANDEN

Art. Nr.	Prijs €/1000 stuks	Aantal per doos	L x a x a, mm
GGB 10	358,00	100	240X3X3
GGB 20	425,00	100	480X3X3
GGB 30	481,00	100	580X3X3

- » Transportbescherming van natuurrubber die om het object gewikkeld kan worden
- » Uitermate geschikt voor grote voorwerpen
- » Blijft op zijn plaats en dient tevens als afstandhouder en anti slip

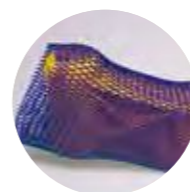
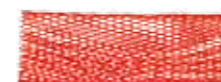

BESCHERM NET

Art. Nr.	Prijs €/meter	Min Ø mm
NS 12	0,20	7
NS 20	0,50	12
NS 40	0,80	25
NS 72	1,30	45
NS 110	1,40	70

- » Thermoplastisch net voor transportbescherming
- » Leverbaar op rol of op maat geknipt
- » Snijkosten, zie pagina 162



ZELFKLEVENDE THERMOMETERS

Art. Nr.	Prijs €/stuk	Aantal per set	Temperatuur °C	Interval
CE 54,4-104	1,49	10	54,4-104	10
CE 110-160	1,39	10	110-160	10
CE 166-216	1,35	10	166-216	10
CE 193-254	1,49	10	193-254	10

- » Zelfklevende wegwerpthermometers die de maximale temperatuur aangeven
- » Verkrijgbare in verschillende bereiken
- » Geschikt voor kwaliteitsnormen